

PREMIUM
WERKZEUG
HANDEL

gültig bis 31. 1. 2013

BESTSELLER

seit 1949
über 60 Jahre



E.W. NEU GmbH
67547 Worms
Cornelius-Heyl-Straße 58
Tel.: 06241-9102-0
Fax: 06241-9102-99
www.werkzeug-neu.de
info@werkzeug-neu.de

Verkaufsniederlassung
67346 Speyer
Tullastraße 47
Tel.: 06232-6423-0
Fax: 06232-6423-24

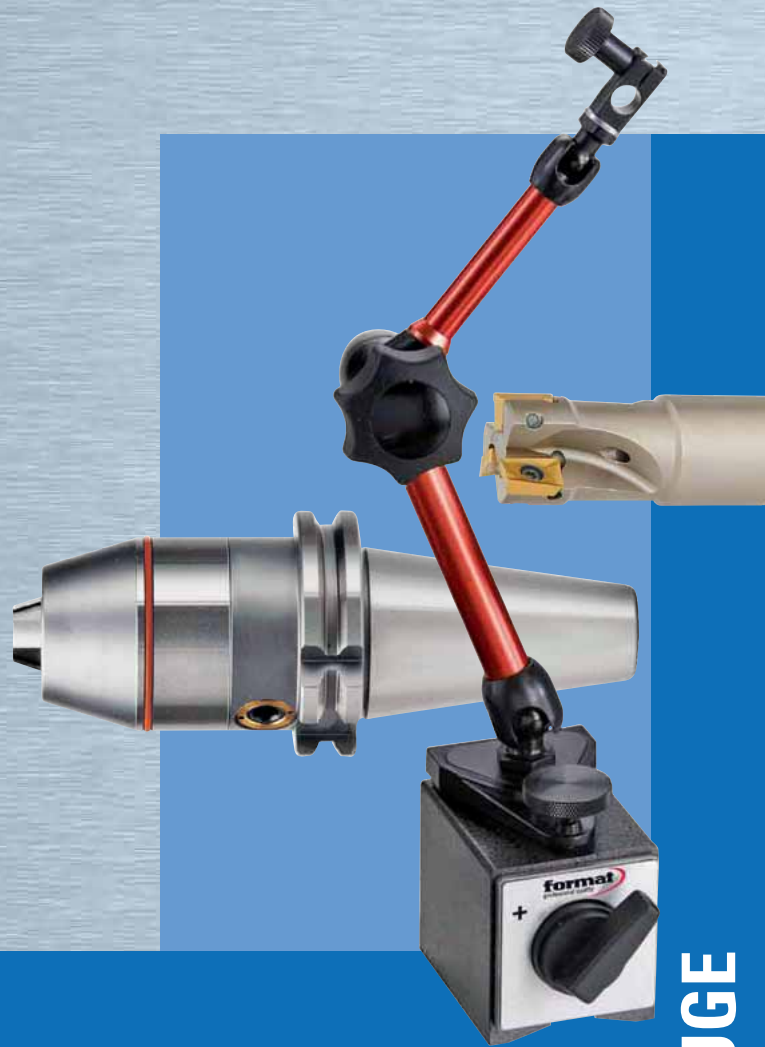

WERKZEUGE



TESA Vertikal Längenmessgerät HITE magna 400/700

Ausführung: Großer Anwendungsbereich. Elektronik gegen feste und flüssige Verunreinigung wie Staub, Metallpartikel, Spritzwasser oder Öl geschützt (**Gerät IP 55, Elektronik und Messsystem IP 65**). Bedienpult mit Zifferschnittwerten 0,001/0,005/0,01 mm bzw. 0,0001/0,0002/0,001 inch. Große Ziffernanzeige und Symbole für Messfunktion. Umschaltbar zwischen metrischen und inch-Maßsystem. RS232 Schnittstelle. Lieferung in Transportverpackung mit SCS Kalibrierschein, mit Normalzubehör bestehend aus je 1 Standard-Messeinsatzträger, Standard-Messeinsatz mit Hartmetallkugel Ø 5 mm, Referenzstück zur Bestimmung der Messtasterkonstante, Nennwert 6,350 mm/0.250 inch, wiederaufladbares Batteriepack, Netzadapter, Netzkabel EU und Netzkabel US.

Funktion: Dynamisches Werkstückantasten mit stets gleicher Messkraft. Hohe Zuverlässigkeit, einfaches Messen von Bohrungen und Wellen durch das einzigartige und für TESA patentiertes System zum automatischen Aufsuchen des Kulminationspunktes. Quittierung erfolgter Messwertübernahmen durch akustisches Signal, programmierbar. Erfassen von Parallelitätsabweichungen. Nullstellen der Anzeige an beliebiger Stelle des Messbereichs. Preset-Funktion zur Eingabe gewünschter Messwerte.

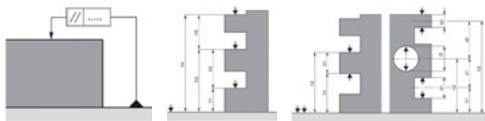

IP 65 SCS Kalibrierschein RS232
4/108

2.529,00 €
ab 1.990,00 €



Bestell-Nr.	Messbereich	Messbereich	Preis	
	mm	mm		
4850 0400	415	0-570	1.990,00 €	2.529,00 €
4850 0700	715	0-870	2.490,00 €	3.166,00 €

Käfer Präzisionsmessuhr

Ausführung: DIN 878, robustes Metallgehäuse, Messbolzen und Einspannschaft (Ø 8 mm h6) sind gehärtet, geschliffen und aus rostfreiem Stahl. Drehbares Zifferblatt zur Nullstellung, zwei verstellbare Toleranzmarken. Lieferung in Kunststoffbox.



DIN 878

4/34

Bestell-Nr.	Messbereich	Außen-Ø	Ablesung-Ø	1 Zeigerumdrehung	Preis	
	mm	mm	mm	mm	€	€
4203 0010	10	58	0,01	1,0	25,90 €	31,00 €

Käfer Präzisionsmessuhr, stoßgeschützt

Ausführung: DIN 878, mit Stoßschutz, widerstandsfähiges Kunststoffglas, Messbolzen und Einspannschaft (Ø 8 mm h6) sind aus widerstandsfähigem nicht rostenden Stahl, der Messbolzen ist geläpft. Mit Zeigerfeineinstellung. Die präzise geführte Hülse über dem Messbolzen ist so angeordnet und abgefedert, dass sich ein Stoß nicht auf das Messuhrgetriebe überträgt. Lieferung in Kunststoffbox.



DIN 878

4/34

Bestell-Nr.	Messbereich	Außen-Ø	Ablesung-Ø	1 Zeigerumdrehung	Preis	
	mm	mm	mm	mm	€	€
4210 0010	10	58	0,01	1,0	59,00 €	70,50 €



format Präzisionsmessuhr

Ausführung: DIN 878, robustes Metallgehäuse, matt verchromt, mit Feststellschraube. Messbolzen und Einspannschaft (Ø 8 mm h6) sind gehärtet, geschliffen und aus rostfreiem Stahl. Lieferung in Kunststoffbox.



DIN 878

4/34

17,30 €
14,50 €

Bestell-Nr.	Messbereich	Außen-Ø	Ablesung-Ø	1 Zeigerumdrehung	Preis	
	mm	mm	mm	mm	€	€
4200 0010	10	58	0,01	1,0	14,50 €	17,30 €



TESA Innenmessgerät VERIBOR

Ausführung: Hohe Wiederholpräzision durch nahezu spielfrei gelagertes, kreisförmiges Umlenkelement im Geräteinnern. Messgeräteschaft aus Invarstahl, Handwärme ohne Einfluss auf die Messergebnisse. Selbstzentrierendes Messgerät. Mit beweglichen und festen Messeinsätzen aus gehärtetem Stahl. Aufnahme für Messgeräte mit einem Einspannschaft von Ø 8 mm. Lieferung im Holzetui.

Inhalt: 1 Einzelgerät, 1 Satz feste, wechselbare Messanschläge, Zentrierbrücke für einwandfreies Ausrichten des Messgeräts in der Bohrung. Hohe Verschleißfestigkeit durch Hartmetallbestückung.

Hinweis: Lieferung ohne Messuhr.

Konformitäts-
erklärung

4/29

Bestell-Nr.	Anwendungsbereich	Fehlergrenze	Wiederholgrenze	Preis	
	mm	µm	µm	€	€
4147 1009	50-150	2	0,5	625,00 €	660,00 €
4147 1011	50-300	2	0,5	869,00 €	916,00 €



Magnet-Gelenkmessstativ

- Fünf-Achsen-Gelenkmessstativ, zentrale Verriegelung mit federnd gelagerter Klemmung
- Kraftvoller Magnet mit Prismasohle
- Schnelle Klemmung in jeder Position
- Arme aus eloxierter, hochfester Alulegierung
- Beliebig miteinander kombinierbar/erweiterbar
- Feineinstellung am Oberteil sowie am Magnetfuß
- Messuhraufnahme Ø 8 mm und Schwalbenschwanz-Aufnahme

Anwendung: Zum Einspannen von Messuhren, Feinzeigern, Fühlhebelmessgeräten und Messsonden.

ab 95,00 €



Bestell-Nr.	Ausladung mm	Magnetfuß L x B x H mm	Haft- kraft N	Magnetfuß Gewinde	Gewicht ca. kg	Preis
4298 0005	151,5	40 x 30 x 35	320	M5	0,42	95,00 €
4298 0010	211,5	60 x 50 x 55	800	M8	1,28	115,00 €
4298 0015	271,5	60 x 50 x 55	800	M8	1,46	133,00 €



90°-Eckfräser-Set APKT:

- 1x Schaftfräser zylindrisch 20 mm
 - 1x Eckmesserkopf 50 mm
 - 30x Wendeschneidplatten M PMK 9130
- Bestell-Nr. 2999 0699

Set ~~607,00 €~~
379,00 €

Schaftfräser 90° zylindrisch mit Innenkühlung

Ø: 20 mm
Schneiden: 3
Gesamtlänge: 82 mm
max. Einsatztiefe: 32 mm
Schnitttiefe ap/max.: 9 mm

[2/180](#)

Eckmesserkopf 90° mit Innenkühlung

Ø: 50 mm
Schneiden: 7
Gesamtlänge: 40 mm
Schnitttiefe ap/max.: 9 mm

[2/180](#)

ISO-Fräswendeschneidplatte

APKT1003PDER M PMK 9130

Bezeichnung	Schnittgeschw. Vorschub Schnitttiefe	P Stahl	M Rostfrei	K Guss	S Superleg.
APKT1003PDER M PMK 9130	Vc m/min. fz mm/Z ap/mm	165-255 0,1-0,25 1-9	95-150 0,1-0,19 1-6,8	155-240 0,1-0,25 1-9	30-75 0,1-0,15 1-5,4

[2/181](#)

Vollhartmetall-Schaftfräser

Ausführung: Vollhartmetall (K10/K20), TiAlN-beschichtet, mit Zentrumschnitt.

Besonders geeignet für:

- Stähle bis 1400 N/mm²
- Rostfreie Stähle
- Gusswerkstoffe

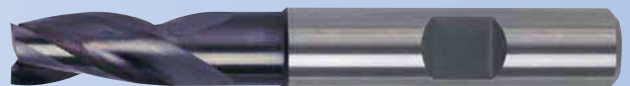

Typ N	Z 3	DIN 6527
----------	--------	-------------



[2/63](#)

~~1720 €~~
ab 13,70 €

Bestell-Nr.	Ø = h 10 mm	Schneiden- länge mm	Gesamt- länge mm	Schaft-Ø = h 6	Preis
2348 0200	2,0	6	57	6	14,70 € 18,45 €
2348 0300	3,0	7	57	6	14,70 € 18,45 €
2348 0400	4,0	8	57	6	13,95 € 17,60 €
2348 0500	5,0	10	57	6	13,95 € 17,60 €
2348 0600	6,0	10	57	6	13,70 € 17,20 €
2348 0800	8,0	16	63	6	18,40 € 23,00 €
2348 1000	10,0	19	72	8	26,80 € 33,50 €
2348 1200	12,0	22	83	10	37,95 € 47,70 €
2348 1400	14,0	22	83	12	49,60 € 62,00 €
2348 1600	16,0	26	92	14	59,90 € 77,90 €
2348 1800	18,0	26	92	16	92,40 € 115,50 €
2348 2000	20,0	32	104	20	98,00 € 122,50 €



~~130,00 €~~
97,50 €



Gewindebohrer-Satz HSS

Vor- und Fertigschneider in einem Werkzeug, auch für schwer zugängliche Stellen, Nachschneiden und Reparatur beschädigter Gewinde.

Inhalt: M3; 4; 5; 6; 8; 10; 12; 14; 16; 18; 20, in Holzkassette

Bestell-Nr.
1649 0201 97,50 € ~~130,00 €~~

1/148



Sackloch-Maschinen-Gewindebohrer-Satz HSS-E



In Kunststoffkassette. M3–M12 DIN 371 mit verstärktem Schaft. Typ INOX. Besonders geeignet für rostfreie Stähle.

1/160

~~129,50 €~~
96,00 €

Bestell-Nr.	Satzinhalt	Preis
1793 2000	M3; 4; 5; 6; 8; 10; 12	96,00 € 128,50 €



Gewinde-Reparatur-Satz V-COIL

Geeignet zur Gewinde-reparatur für Industrie und Handwerk. Optimierung von Schraubverbindungen in Kunststoff und Aluminium.

Lieferumfang: bis M12 in Kunststoffkassette, ab M14 in Metallkassette.

1/149



~~20,60 €~~
ab 15,45 €

Bestell-Nr.	Satzinhalt	Preis
1651 0130	1 Gewindebohrer M4 x 0,7 1 Spiralbohrer 4,2 1 Handeinbauwerkzeug mit Feststellring Nr. 6 1 Zapfenbrecher Nr. 6 20 Gewindeeinsätze 1,5 x D	15,45 € 20,60 €
1651 0140	1 Gewindebohrer M5 x 0,8 1 Spiralbohrer 5,2 1 Handeinbauwerkzeug mit Feststellring Nr. 8 1 Zapfenbrecher Nr. 8 20 Gewindeeinsätze 1,5 x D	16,00 € 21,40 €
1651 0150	1 Gewindebohrer M6 x 1,0 1 Spiralbohrer 6,3 1 Handeinbauwerkzeug mit Feststellring Nr. 9 1 Zapfenbrecher Nr. 9 20 Gewindeeinsätze 1,5 x D	17,30 € 23,10 €
1651 0160	1 Gewindebohrer M8 x 1,25 1 Spiralbohrer 8,3 1 Handeinbauwerkzeug mit Feststellring Nr. 11 1 Zapfenbrecher Nr. 11 20 Gewindeeinsätze 1,5 x D	21,95 € 29,40 €



format
professional quality

Durchgangsloch-Maschinen- Gewindebohrer-Satz HSS-E

In Kunststoffkassette.
M3–M12 DIN 371 mit
verstärktem Schaft.
Typ INOX.

Besonders geeignet
für rostfreie Stähle.

1/159

~~135,50 €~~
99,00 €

Bestell-Nr.	Satzinhalt	Preis
1793 1000	M3; 4; 5; 6; 8; 10; 12	99,00 € 135,50 €



format
professional quality

3/101

format
professional quality

Nulleinsteller

Ausführung: Aus gehärtetem Stahl, mit federnder Tastfläche.
Gesamt-Ø 39 mm, Tasteller-Ø 19 mm.

Anwendung: Zur Lagebestimmung von Werkstückflächen oder
Werkzeuflängen in Z-Richtung auf Dreh- oder Fräsmaschinen.

Lieferumfang: Nulleinsteller mit Messuhr.

Bestell-Nr.	Ausführung	Preis
3759 0001	ohne Magnetfuß	99,00 € 135,00 €
3759 0004	mit Magnetfuß	129,80 € 176,50 €

Kantentaster, mechanisch

Gehärtet und geschliffen, mit
glattem und zylindrischem
Einspannschaft.

Der Einspannschaft und
der Tastkopf sind durch
eine Feder verbunden.

Lieferung im Kunststoffetui.



3/99

Bestell-Nr.	Größe	Tastkopf-Ø	Einspannschaft-Ø	Preis
		mm		
3754 0003	3	10	10	14,95 € 21,40 €
3754 0005	5	10 + 4	10	14,95 € 21,40 €



~~99,90 €~~
ab 84,90 €

1/185

Schneideisen-Satz

Ausführung: EN 22568, geschlossene, vorgeschlitzte Form,
ab M3 mit Schälanschnitt auf beiden Seiten. Oberfläche
blank.

Anwendung: Für metrische Regelgewinde nach ISO DIN 13.

1800 0001 HSS:

Geeignet für Stähle bis 1000 N/mm².

1804 0001 HSS-E:

Wie Schneideisen-Satz, HSS. Geeignet für rostfreie Stähle.

Bestell-Nr.	Ausführung	Satzinhalt	Preis
1800 0001	HSS	M3; 4; 5; 6; 8; 10; 12	84,90 € 99,90 €
1804 0001	HSS-E	M3; 4; 5; 6; 8; 10; 12	149,50 € 179,00 €



Organisationsmagnet

Ausführung: Hoch qualitative Kunststoffkappe in flacher
Ausführung.



3/155

Bestell-Nr.	Ø	Höhe	Haftkraft	Preis
	mm	mm	g	
3991 0750	30	8	580	0,69 € 0,90 €



3/42

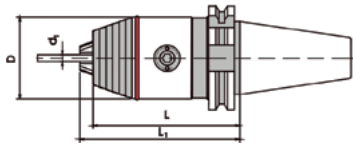

format
professional quality

DIN
69871

Form
A

CNC-Bohrfutter für Rechts- und Linkslauf

Ausführung: Härte von 58 ± 2 HRC und einer Härtetiefe von mind. 0,5 mm. Kurze Bauform, Futter und Schaft aus einem Teil. Kegel nach DIN 254. Max. zul. Drehzahl: 7000 min^{-1} .

Rundlaufgenauigkeit: 0,05 mm.

Anwendung: Zur Aufnahme von Werkzeugen mit Zylinderschaft.

Lieferumfang: Kurzbohrfutter mit Sechskantschlüssel.

Bestell-Nr.	Spannweite mm	SK	D mm	L mm	L ₁ mm	Preis
3525 0005	0,5–13	40	50	84	90	151,80 € 165,00-€
3525 0010	2,5–16	40	57	84	92	156,40 € 170,00-€



3/97

Montageblock für Werkzeugaufnahme SK40

Ausführung: Schnelle und einfache Montage und Demontage von Werkzeugaufnahmen in vertikaler und horizontaler Lage für Werkzeugkegel nach DIN 69871.

Weitere Kegelaufnahmen lieferbar.

Bestell-Nr.	Größe	Preis
3695 6940	SK 40	119,50 € 152,50-€

HAIMER
Qualität gewinnt.



3/35

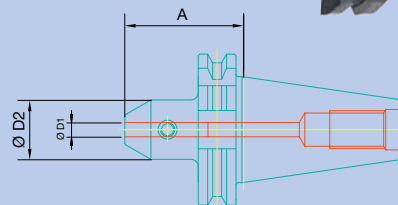

55,00 €
ab **51,15 €**

DIN
69871

Form
AD/B

Flächenspannfutter, Weldon

Flächenspannfutter „Made in Germany“ mit hohem Qualitätsanspruch.

Ausführung: Härte von $60\text{--}2$ HRC. Bohrungstoleranz: H5. Wuchtgüte G2,5 22000 min^{-1} .

Rundlaufgenauigkeit: $< 0,003 \text{ mm}$.

Anwendung: Zum Spannen von Fräsern mit Zylinderschaft und seitlicher Mitnahmefläche nach DIN 1835-B und DIN 6535-HB.

Lieferumfang: Flächenspannfutter mit Spannschraube.

Bestell-Nr.	Ø D1 mm	A mm	Ø D2 Zoll mm	Preis
3212 0001*	6	50	25	55,80 € 60,00-€
3212 0010*	8	50	28	55,80 € 60,00-€
3212 0019*	10	50	35	51,15 € 55,00-€
3212 0028*	12	50	42	51,15 € 55,00-€
3212 0037*	14	50	42	51,15 € 55,00-€
3212 0045	16	35	48	69,90 € 76,00-€
3212 0055	18	63	48	64,00 € 69,00-€
3212 0063	20	40	52	69,90 € 76,00-€
3212 0072	25	60	65	69,90 € 76,00-€
3212 0075	32	70	72	86,50 € 93,00-€

* auch für ANSI-CAT geeignet

format
professional quality

Präzisions- Bohrmaschinen- Schraubstock

Ausführung: Die auswechselbaren Spannbacken sind gefräst und geschliffen, eine Backe ist glatt, die andere mit Längs- und Querprismen. Beide Backen mit Auflagefläche zum Spannen flacher Werkstücke.

Anwendung: Zum Spannen von Werkstücken auf Bohrmaschinen.

Bestell-Nr.	Backenbreite mm	Spannweite mm	Schlitzabstand mm	Gewicht kg	Preis
3807 0080	80	70	110	4	83,80 € 101,00-€
3807 0100	100	110	140	9	141,50 € 170,50-€
3807 0125	125	130	165	15	213,70 € 257,50-€
3807 0160	160	225	210	29	357,70 € 431,00-€

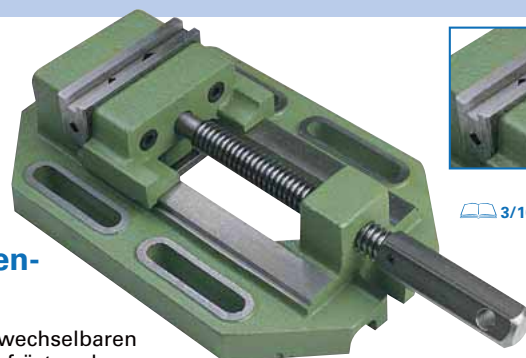

3/102



Parallelunterlagen-Satz im Holzständer, Präzision

Ausführung: Einsatzgehärtet (Härte 600–700 HV10) und paarweise feingeschliffen. Planparallel und winkeltgerecht bearbeitet. Paartoleranz für h und b = 0,01 mm. Lieferung im Holzständer.

Anwendung: Parallelunterlagen werden als Unterlegstücke für Werkstücke bei den verschiedensten Bearbeitungsvorgängen verwendet und gewährleisten so eine parallele Aufspannung.



3/113

3870 0003

3870 0005 + 3870 0007

Bestell-Nr.	Länge mm	Satzinhalt je 1 Paar b x h mm	Preis
3871 0003	100	Auflagenhöhe 2–24 mm 1-mm-Stufung 2 x 5, 2 x 10, 2 x 15, 2 x 20, 3 x 6, 3 x 11, 3 x 16, 3 x 21, 4 x 7, 4 x 12, 4 x 17, 4 x 22, 5 x 8, 5 x 13, 5 x 18, 5 x 23, 6 x 9, 6 x 14, 6 x 19, 6 x 24	239,00 € 343,50-€
		Auflagenhöhe 8–42 mm 1-mm-Stufung (außer 9 mm) 8 x 11, 8 x 16, 8 x 21, 8 x 26, 8 x 31, 8 x 36, 10 x 13, 10 x 18, 10 x 23, 10 x 28, 10 x 33, 10 x 38, 12 x 15, 12 x 20, 12 x 25, 12 x 30, 12 x 35, 12 x 40, 14 x 17, 14 x 22, 14 x 27, 14 x 32, 14 x 37, 14 x 42	249,00 € 360,00-€
3871 0007	150	Auflagenhöhe 8–42 mm 1-mm-Stufung (außer 9 mm) 8 x 11, 8 x 16, 8 x 21, 8 x 26, 8 x 31, 8 x 36, 10 x 13, 10 x 18, 10 x 23, 10 x 28, 10 x 33, 10 x 38, 12 x 15, 12 x 20, 12 x 25, 12 x 30, 12 x 35, 12 x 40, 14 x 17, 14 x 22, 14 x 27, 14 x 32, 14 x 37, 14 x 42	259,00 € 374,50-€

192,00€
ab 153,60 €

3/122



Basis Spannwerkzeug-Sortiment

Ausführung: Alle Teile sind aus Vergütungsstahl gefertigt, T-Nutenschrauben vergütet, Gewinde gerollt.



Bestell-Nr.	Größe	Spannhöhen bei 2/4 Spannstellen mm	Satzinhalt							Preis	
			Spanneisen mit Treppenzähnen St. x Gr.	Universal-Spannunterlagen St. x Gr.	Schrauben für T-Nuten St. x Gr.	Stiftschrauben St. x Gr.	Sechskantmuttern St.	Scheiben St.	Verlängerungsmuttern mm		
3916 0031	M12–M14	165/70	2 x 14 x 100/2 x 14 x 160	4 x 2/4 x 3	4 x 2/4 x 3	2 x 100/2 x 160	6	6	2	153,60 €	192,00-€
3916 0036	M14–M16	195/100	2 x 14 x 100/2 x 14 x 160	4 x 2/4 x 3	4 x 2/4 x 3	2 x 100/2 x 160	6	6	2	174,40 €	218,00-€
3916 0051	M16–M18	205/130	2 x 18 x 125/2 x 18 x 200	4 x 2/4 x 3	4 x 2/4 x 3	2 x 100/2 x 160	6	6	4	202,80 €	253,50-€

**Kostenlose Beigabe:
1 Fernglas**

Laserliner®
Innovation in Tools

NEU

Kreuzlinienlaser-Set AutoCross-Laser 2C

Ausführung: Mit zwei gut sichtbaren Laserlinien, einzeln schaltbar. Automatische Ausrichtung durch magnetisch gedämpftes Pendelsystem, mit zusätzlichem Lotlaser. Optisches Signal, wenn sich das Gerät außerhalb des Nivellierbereichs befindet. Exakte Positionierung der Laserlinien durch das drehbare Gehäuse mit Seitenfeintrieb, mit beleuchteten Libellen und höhenverstellbaren Füßen zur Vorjustierung. Genauigkeit: 2 mm auf 10 m, Selbstnivellierbereich: + 3°, Laserempfangsbereich: max. 50 m Radius.

Lieferumfang: Kreuzlinienlaser inklusive Stativ, Fernglas, Universalhalterung, Markierungswinkel, Stativadapter und Batterien.



IP 54

Bestell-Nr.	Laserlinien	Laserwellenlänge mm	Maße mm	Gewicht kg	Preis
4717 0002	2	635	110 x 185 x 115	1,5	189,00 €

Laserliner®
Innovation in Tools

Ortungsgerät MultiFinder Pro

- Das Gerät findet Holz, Eisen, Kupfer und spannungsführende Leitungen
- Akustische und optische Signale zum Finden von Gegenständen erleichtern zusätzlich die Handhabung
- Beleuchtetes Display

Lieferumfang: MultiFinder Pro, Batterien.

Bestell-Nr.
4725 0005 49,50 € ~~54,00 €~~ 4/119



**Kostenlose Beigabe:
1 Fernglas**

Laserliner®
Innovation in Tools

NEU

Rotationslaser Quadrum OneTouch 410 S Set

- Rotationslaser mit Ein-Tasten-Bedienung
- Zum horizontalen Nivellieren auf sehr großen Distanzen
- 5° Selbstnivellierbereich, Genauigkeit 0,75 mm/10 m
- Laser-Modi: Punkt-, Scan-, Rotations- und Handempfängermodus, mit Fernbedienung, Reichweite Laserempfänger bis 400 m Radius

Lieferumfang: Rotationslaser Quadrum OneTouch 410 S, SensoLite 410, Fernglas, Stativ, Universalhalterung, Hochleistungsakku, Batteriefach, Fernbedienung, Netzteil/Ladegerät, Batterien, Koffer.

Bestell-Nr.	Laserfarbe	Laserwellenlänge mm	Maße mm	Gewicht kg	Preis
4719 0040	rot	635	215 x 205 x 165	2,6	522,00 €

Laserliner®
Innovation in Tools

Spannungsprüfer AC-tiveFinder HighSens

- Kontaktlose Erkennung spannungsführender Leitungen von 24 V/AC bis 1000 V/AC
- Findet Leitungsunterbrechungen in Drähten und Kabeln
- Gut sichtbare LED zur Anzeige elektr. Spannungen
- Kleine Bauform mit Taschenclip

5/73

CAT III

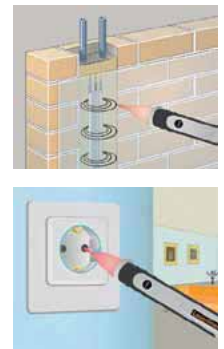

Bestell-Nr.	Gesamtlänge mm	Preis
55250005	158	7,90 € 8,50 €



Infrarot-Thermometer ThermoSpot Pro

Berührungsloses Infrarot-Temperatur-Messgerät mit integriertem Laser.

- Die berührungslose Messmethode ist ideal für Temperaturmessungen an schlecht zugänglichen Orten
- Großer Temperatur-Messbereich (-40 °C–600 °C)
- Emissionsgrad: 0,10–0,99 (einstellbar)
- Max.-Funktion: Auf Wunsch wird der größte Wert angezeigt.
- Optik: 8:1
- Beleuchtetes Display

Genauigkeit: ±1 °C (-10 °C–60 °C); ±1,5 °C (< 10 °C und > 60 °C) oder ±1,5 % je nach größerem Wert

Lieferumfang: ThermoSpot Pro Laser, Batterie, Transporttasche.



~~62,00 €~~
63,00 €

4/117



Bestell-Nr.	Messbereich mm	Preis
4914 0100	-40 bis +600 °C	63,00 € 68,00 €



Infrarot-Temperatur-Feuchte- Messgerät CondenseSpot Pro

Berührungsloses Infrarot-Temperatur-Feuchte-Messgerät zur Lokalisierung von Wärmebrücken und Kondensationsfeuchte.

Bestimmung von Taupunkt und der Umgebungstemperatur.

- Emissionsgrad: 0,10–0,99 (einstellbar)
- Bargraph Kondenswasser Indikator
- Min./Max./Avg.-Anzeige: Der kleinste, der größte oder der Durchschnittswert wird angezeigt.
- Optik 8:1
- Beleuchtetes Display

Genauigkeit: ± 1 °C (-10 °C–60 °C); ±1,5 °C (< 10 °C und > 60 °C) oder ±1,5 % je nach größerem Wert

Umgebungstemperatur: -10 °C–60 °C

Genauigkeit: ± 2 °C

Hygrometer: 20 %–90 % relative Luftfeuchte

Genauigkeit: ± 3,0 %

Taupunktbestimmung: -20 °C–60 °C

Lieferumfang:

CondenseSpot Pro, Batterie, Transporttasche



~~149,00 €~~
138,00 €

4/117

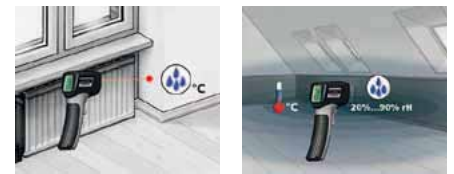

Bestell-Nr.	Messbereich mm	Preis
4914 0200	-40 bis +600 °C	138,00 € 149,00 €

Weidmüller **NEU** Spannungsprüfer

Ausführung: Geprüft und zugelassen nach EN/IEC 61243-3 (DIN VDE 0682-401), zweipolig. Gehäuse aus schlag- und bruchfestem Kunststoff, mit zwei Prüfgriffen und flexiblem Verbindungskabel. Die Prüfgriffe können verbunden und somit einhändig verwendet werden. Lieferung inkl. Batterien.

Anwendung: Zum Prüfen von Gleich- und Wechselspannungen sowie für Durchgangs-, Halbleiter und Phasenprüfungen.

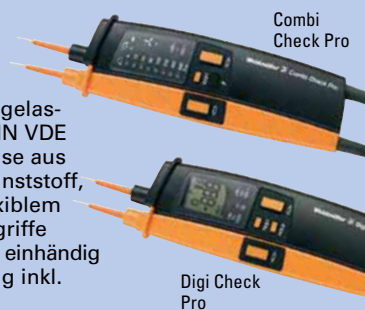

Combi Check Pro

Digi Check Pro

Bestell-Nr.	5572 0060	5574 0010
Modell	Combi Check Pro	Digi Check Pro
Anzeige	LED	LCD
Spannung V	6,0–690	0,3–690
Durchgangsprüfung	≥ 300 kOhm	≥ 300 kOhm
Halbleiterprüfungen	ja	ja
Drehfeldprüfung	LED	LCD
HOLD-Funktion	–	ja
Phasenprüfung	LED	LCD
Polaritätsprüfung	LED	LCD, 4-stellig
Lastzuschaltung	ja	ja
Messstellenbeleuchtung	ja	ja
Schutzart	IP 65	IP 65
Arbeitstemperatur	-15 °C bis +45 °C	-15 °C bis +45 °C
Preis	53,90 €	95,90 €

Wera **NEU**

VDE-Schraubendreher-Satz, schmal

Ausführung: Runde Klinge aus hochlegiertem Sonderstahl. **Reduzierter Klingen-Ø** mit integrierter Schutzisolation zur Betätigung von tiefliegenden Schraub- und Federelementen. Kraftform-Plus-Griff mit Abrollschutz.

Satzinhalt:

- 3 x Schlitz 3,5; 4; 5,5 mm
- 2 x Kreuzschlitz PH 1; 2
- 1 x PlusMinus PZ/S 2,
- 1 x Spannungsprüfer 3 mm
- 1 x Rack zur Wandbefestigung

Bestell-Nr.
6350 0170 29,90 €



GESIPA®
Die Profis der
Blindniettechnik

Handnietzange NTX/NTX-F/NTS

Ausführung: Aus Aluminium-Druckguss, Zangenschenkel aus geschmiedetem Chrom-Vanadium-Stahl. Schmalere Zangenköpfe für Arbeiten an schwer zugänglichen Stellen. Das Zwischenhebelsystem reduziert den Kraftaufwand und bewirkt Abrissdämpfung, Futterbacken auswechselbar.

Anwendung: Für Aluminium bis Ø 5 mm und Edelstahl bis Ø 4 mm.

9300 0010 NTX:

Ohne Öffnungsfeder.

Lieferumfang:

3 Mundstücke
10/18, 10/24, 10/32.

9300 0015 NTX-F:

Mit Öffnungsfeder für selbsttätigen Dornauswurf.

Lieferumfang:

3 Mundstücke
10/18, 10/24, 10/32.

9305 0005 NTS:

Mit Öffnungsfeder für selbsttätigen Dornauswurf.

Lieferumfang:

4 Mundstücke
10/18; 10/24; 10/27; 10/32.



9/33

~~32,50 €~~
ab **24,95 €**

Bestell-Nr.	Gerätehub mm	Länge mm	Gewicht g	Preis	
9300 0010	8	260	575	38,60 €	51,50 €
9300 0015	8	260	575	39,00 €	52,00 €
9305 0005	8	275	480	24,95 €	33,50 €

GESIPA®
Die Profis der
Blindniettechnik

Handnietzange Flipper

Ausführung: Aus Aluminium-Druckguss, Zangenschenkel aus hochvergütetem Stahl. Die erforderliche **Handkraft** wird bei mehrmaliger Betätigung **um 40 % reduziert**. Die Futterbacken sind auswechselbar und der Gelenkbolzen verdrehsicher gelagert. Mit Nietdorn-Auffangbehälter, Federrückstellung für selbsttätigen Dornauswurf und Öffnungsfeder zur Einhandbedienung.

Anwendung: Für Aluminium bis Ø 5 mm und Edelstahl bis Ø 4 mm.

Lieferumfang: inkl. Montageschlüssel und 3 Mundstücke 10/18; 10/24; 10/29.

Gerätehub: 16,2 mm

Länge: 212 mm

Gewicht: 750 g

Bestell-Nr.

9306 0006 46,50 € ~~62,00 €~~



GESIPA®
Die Profis der
Blindniettechnik

Akku-Nietgerät AccuBird®

Ausführung: Gleiche Vor- und Rücklaufgeschwindigkeit des Greifmechanismus, Sofort-Rückstellung in die Ausgangsposition nach dem Nietvorgang. Mit Handschutz und Nietdorn-Auffangbehälter.

Anwendung: Für alle Werkstoffe bis Ø 6,4 mm.

Lieferumfang: Stahlblechkoffer inkl. 4 Mundstücke 17/24; 17/27; 17/29; 17/32, 1 Montageschlüssel, 1 Schnellwechselakku, 1 Schnellladegerät.

Gerätehub: 20 mm

Setzkraft: 8500 N

Gewicht: 2200 g

9321 0007 Ersatzakku

für Akku-Nietgerät AccuBird, Li-Ionen Akku, 14,4 V, 1,3 Ah

Bestell-Nr.

9320 0005 559,00 € ~~658,00 €~~

9321 0007 105,00 € ~~107,00 €~~



9/36

~~658,00 €~~
ab **559,00 €**



9/36

reilang **NEU**

Industriezerstäuber, 500 ml

Ausführung: Mit flexiblem, robustem Ansaugschlauch zum **Sprühen in allen Lagen**. Kunststoffdüse mit Einstellmöglichkeit Sprühnebel oder Strahl.

Bestell-Nr.

9557 0500 7,90 €



reilang **NEU**

Öler, 300 ml

Ausführung: Mit Doppelpumpe (Haupt- und Kopfpumpe). Schwerkraftgeführter, drehgelagerter Ansaugkolben für eine restlose Behälterentleerung. Kopfüber einsetzbar.

Bestell-Nr.	Ausführung	Preis
9539 0002	Aluminium	23,80 €
9544 0002	Kunststoff	18,50 €





Winkelschraubendreher-Satz mit Kugelkopf easy colour

Ausführung: Aus Chrom-Vanadium-Stahl, durchgehend gehärtet, vernickelt und lackiert. Lieferung im Kunststoff-Halter.

Satzinhalt:

1,5; 2; 2,5; 3; 4; 5; 6; 8; 10 mm

Bestell-Nr.

5853 1000 19,90 € ~~26,70 €~~ 5/132

Satzinhalt:

T9; 10; 15; 20; 25; 27; 30; 40 mm

Bestell-Nr.

5889 1000 23,50 € ~~31,30 €~~ 5/136



Ringmaulschlüssel-Satz

Ausführung: DIN 3113, ISO 3318, Form B. Aus Chrom-Vanadium-Stahl, geschmiedet, matt verchromt, Ringseite tief gekröpft und schlank, Maulstellung 15°. Ringe poliert.



5/101

Bestell-Nr.	Satzinhalt mm	Preis
5728 0007	8; 9; 10; 13; 14; 16; 17; 19; 24	37,50 € 47,20 €
5728 0015	10; 11; 12; 13; 14; 17; 19; 22; 24; 27; 30; 32	72,50 € 90,90 €



NEU

Werkzeugtasche

Ausführung: Aus Polyester mit verstellbarem Tragegurt. 10 Innen- und Außentaschen, 1 großes Fach für Dokumente und 1 Fach für Laptops, gepolstert und verstärkt.

Lieferung ohne Inhalt.

Maße: 400 x 320 x 130 mm, Gewicht: 1600 g.

Bestell-Nr.

7404 0020 34,90 €



NEU

Durchgangs-Steckschlüssel-Garnitur 1/2", 14-teilig

Ausführung: GEDORE Stahl 42CrMo4, geschliffen, verchromt. **Besonders kurz** für Arbeiten in beengten Bauräumen.

1 Durchgangs-Umschaltknarre

14 Sechskant-Steckschlüssel-Einsätze, kurz

10; 11; 12; 13; 14; 15; 16; 17; 18; 19; 21; 22; 24 mm

Bestell-Nr.

6094 0140 159,00 €



Rollenkoffer

Ausführung: Korpus aus schlagfestem HDPE-Kunststoff, dunkelgrau, mit einrastendem Teleskopgriff und strapazierfähigen, herausnehmbaren Werkzeugtafeln. Umlaufender Aluminiumrahmen, GummifüÙe und leichtgängige Transporthollen, verschließbar durch 2 Kippzylinderschlösser. InnenmaÙe: 465 x 255 x 352 mm, Gewicht: 5500 g, belastbar bis 25 kg. Flugtaugliches Modell.

Ausgestattet mit:

24 Einsteckfächern auf der 2-seitigen Werkzeugtafel
12 Gummilaschen und 1 große Tasche auf der 2-seitigen Werkzeugtafel

6 Einsteckfächer und 9 Gummilaschen auf der Abdeckplatte

1 frei unterteilbare Bodenschale, Höhe 160 mm mit Abdeckplatte

1 Klemmfach für Dokumente im Deckel

Bestell-Nr.

7384 0200 169,90 € ~~218,50 €~~

7/96





Wera **NEU**

Bit-Sortiment Tool-Check

Satzinhalt:

- 1 Bit-Ratsche 1/4"
- 1 Bit-Halter Rapidaptor
- 1 Bit Schlitz 5,5 mm
- 5 Bits Innensechskant 3; 4; 5; 6; 8 mm
- 6 Bits Kreuzschlitz PH 1 (2 Stück); 2 (3 Stück); 3
- 5 Bits Kreuzschlitz PZ 1, 2 (3 Stück); 3
- 6 Bits Innen-TORX® T 10; 15; 20; 25; 30; 40
- 5 Bits Innen-TORX® mit Bohrung T 10; 15; 20; 25; 30
- 7 Sechskant-Steckschlüssel-Einsätze
5,5; 6; 7; 8; 10; 12; 13
- 1 Verbindungsteil 1/4"

Bestell-Nr.
6482 0325 53,00 €

6/119



format
professional quality



Bit-Sortiment

Ausführung: 17-teilig, mit langen Bits (89 mm), in Falttasche.

Satzinhalt:

- 1 x Mehrkomponenten-Griff mit Schnellwechselfutter
- 2 x Schlitz: 4,0; 5,5 mm
- 4 x Innensechskant: 3; 4; 5; 6 mm
- 3 x Kreuzschlitz: PH 1; 2; 3
- 2 x Kreuzschlitz: PZ 1; 2
- 5 x TORX® T 10; 15; 20; 25; 30

Bestell-Nr.
6487 0015 29,90 € 40,30 €

LEATHERMAN **NEU**

Multifunktionswerkzeug mit 19 Funktionen

Ausführung: Aus Edelstahl, Griffschalen aus Aluminium, mit Nylonholster. Beinhaltet Spitzzange, Drahtschneider, Hartdrahtschneider, Kabelschneider, Crimper, Messer mit glatter Klinge, Wellenschliffmesser, Holzfeile, Metallfeile, Säge, Schlitzschraubendreher für kleine, mittlere und große Schrauben, Kreuzschlitzschraubendreher PH, Ahle mit Ohr, Lineal (cm/Zoll), Dosenöffner, Kapselheber, Abisolierklinge und Anhängöse.

Bestell-Nr.
7407 0010 79,90 €



Wera

Bit-Ratsche 1/4"

6/112

Ausführung: Aus Spezialstahl, gesenkgeschmiedet, mit Umschalt-Hebel und Rändelrad. **60-fach verzahnt**, Rückschwenkwinkel 6° Lieferung inkl. Adapter für 1/4"-Stecknüsse.

Bestell-Nr.
6402 0005 22,00 € 26,00 €

format
professional quality

Bit-Handhalter

6/91

Ausführung: Mit Schnellwechselfutter, starkem Dauermagnet und 2-Komponenten-Griff mit integrierten Weichzonen und Abrollschutz.

Bestell-Nr.
6392 0005 7,90 € 10,25 €

Wera

Bit-Großpack Kreuzschlitz PZ

Ausführung: DIN 3126 C 6.3. 100 zähnharte Bits in praktischer Kunststoffbox.

Bestell-Nr.	Größe	Länge mm	Preis
6479 1005	PZ 1	25	27,90 € 39,70 €
6479 1010	PZ 2	25	27,90 € 39,70 €

6/107



Wera

Bit-Großpack Innen-TORX®

Ausführung: DIN 3126 C 6.3. 100 zähnharte Bits in praktischer Kunststoffbox.

Bestell-Nr.	Größe	Länge mm	Preis
6481 1005	T 10	25	49,00 € 70,00 €
6481 1010	T 15	25	49,00 € 70,00 €
6481 1015	T 20	25	49,00 € 70,00 €
6481 1020	T 25	25	49,00 € 70,00 €
6481 1030	T 30	25	49,00 € 70,00 €
6481 1035	T 40	25	49,00 € 70,00 €

6/107



KNIPEX **NEU**

Schaltchrankschlüssel TwinKey

Ausführung: Aus Zink-Druckguss, vernickelt. Die beiden Kreuze können mittels Magneten verbunden werden.

Profile:

- Doppelbit Schlitz 1 x 7 mm/Kreuzschlitz PH 2
- Stufenförmiger Innenvierkant 6-7-8-9 mm
- Stufenförmige Außenvierkante 6-7; 8-9; 10-11 mm
- Stufenförmige Außendreikante 7-8; 9-10; 11-12 mm
- Doppelbart 3 bis 5 mm
- Halbmond 6 mm-4-kant-Heizkörperventilschlüssel

Bestell-Nr.
5601 0025 17,95 €





Gripzange mit gebogenen Backen und Drahtschneider

Ausführung: Zangenkörper aus Chrom-Vanadium-Stahl, glanzvernickelt. Mit gezahnten Greifbacken.



5/89

Bestell-Nr.	Länge mm	Spannweite mm	Preis	
5630 0180	180	30	6,70 €	8,65 €
5630 0250	250	40	6,90 €	9,00 €
5630 0300	300	65	11,90 €	15,15 €



Zangen-Satz

Ausführung: Köpfe verchromt, Griffe mit Mehrkomponenten-Kunststoff-Hüllen.

Satzinhalt im Kunststoffkoffer:

- 1 Radio-/Telefonzange, gerade, 200 mm
- 1 Radio-/Telefonzange, abgewinkelt, 200 mm
- 1 Seitenschneider für harten Draht, 160 mm
- 1 Kraft-Seitenschneider für Pianodraht, 180 mm
- 1 Kraft-Kombizange mit Schneide, 200 mm
- 1 Wasserpumpenzange, 250 mm

Bestell-Nr.

5327 0050 69,90 € ~~89,10 €~~ 5/35



Sicherungsringzangen-Satz

Ausführung: Gerade Form, DIN 5254 A und 5256 C, gebogene Form, DIN 5254 B und 5256 D. Lieferung in Rolltasche.

Satzinhalt:

- 2 Sicherungsringzangen für Innenringe J1; J2
- 2 Sicherungsringzangen für Außenringe A1; A2

Bestell-Nr.

5616 0010 26,50 € ~~33,20 €~~

5/39



NEU

Kompakt-Seitenschneider X-CUT

Ausführung: Aus Chrom-Vanadium-Hochleistungsstahl, geschmiedet, ölgehärtet. Große Öffnungsweite für dickere Kabel. Durchgestecktes Gelenk, doppelt gelagerte Gelenkachse. 20 % Kräftersparnis im Vergleich zu Kraft-Seitenschneidern gleicher Länge. Griffe mit Mehrkomponenten-Kunststoff-Hüllen. Länge 160 mm.

Anwendung: Zum Schneiden von weichem Draht Ø 4,8 mm bis Pianodraht Ø 2,2 mm.

Bestell-Nr.	Kopf	Preis
5294 0160	poliert	20,50 €
5294 1160	verchromt	24,00 €
5294 2160	verchromt, VDE, isoliert bis 1000 V	24,50 €



NEU

Rohrzange S-Maul 1"

Ausführung: Chrom-Vanadium-Elektrostahl, geschmiedet, ölgehärtet, rot pulverbeschichtet. Präzise Schnelleinstellung der Öffnungsweite per Knopfdruck direkt am Werkstück.

Bestell-Nr.

7146 0010 28,90 €



28,90 €

3M **NEU**

Fiberschleifscheibe Cubitron™ II für Stahl

Ausführung: Gleichmäßig geformtes, einheitlich großes Keramik-Korn auf Glasfaserunterlage. 30 % schnellere Bearbeitung und bis zu 3-fache höhere Standzeit. Selbstschärfend, kühler Schliff.

Anwendung: Zur Schweißnahtvorbereitung und Abtragschliff auf Baustahl, Messing, Bronze und Aluminium.

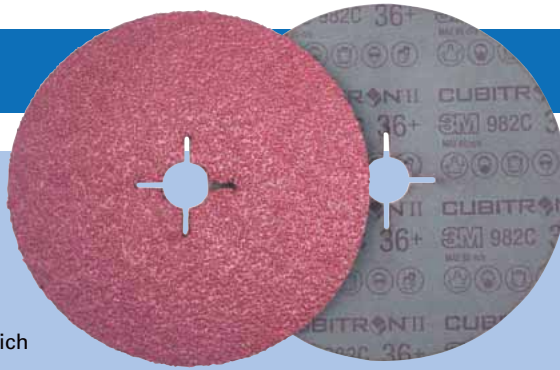

für INOX

Anwendung: Zur Schweißnahtvorbereitung, Gussteilebearbeitung und Abtragschliff auf Edelstahl, Nickellegierungen und Titan.

Bestell-Nr.	Ø mm	Körnung	max. Drehzahl min ⁻¹	VE	Preis
8218 0036	115	P36+	13200	25	1,70 €
8218 0060	115	P60+	13200	25	1,47 €
8218 0080	115	P80+	13200	25	1,41 €
8219 0036	125	P36+	12000	25	1,80 €
8219 0060	125	P60+	12000	25	1,57 €
8219 0080	125	P80+	12000	25	1,51 €
8221 0036	180	P36+	8500	25	2,77 €
8221 0060	180	P60+	8500	25	2,64 €
8221 0080	180	P80+	8500	25	2,51 €

Bestell-Nr.	Ø mm	Körnung	max. Drehzahl min ⁻¹	VE	Preis
8224 0036	115	P36+	13200	25	1,90 €
8224 0060	115	P60+	13200	25	1,64 €
8224 0080	115	P80+	13200	25	1,57 €
8225 0036	125	P36+	12000	25	1,99 €
8225 0060	125	P60+	12000	25	1,75 €
8225 0080	125	P80+	12000	25	1,67 €
8231 0036	180	P36+	8500	25	3,08 €
8231 0060	180	P60+	8500	25	2,93 €
8231 0080	180	P80+	8500	25	2,79 €

3M **NEU**

Stützteller für Fiberschleifscheiben Cubitron™ II

Ausführung: Mit M14-Gewinde, optimiert die Abtragsleistung der Fiberschleifscheiben.



Bestell-Nr.	Ø mm	Preis
8239 0115	115	14,00 €
8239 0125	125	14,45 €
8239 0178	180	21,60 €



Schleiftift-Satz

Ausführung: 10 Schleiftifte in verschiedenen Formen und Abmessungen mit 6 mm Schaft-Ø, Härtegrad 0, Korngröße grob.

Satzinhalt:

5 Schleiftifte Zylinderform ZY 1013; ZY 1320; ZY 2006; ZY 2013; ZY 2025

2 Schleiftifte Kegelform KE 2020; KE 2032

1 Schleiftift Walzenrundform WR 2025

1 Schleiftift Kugelform KU 16

1 Schleiftift Spitzbogenform SP 1320

Bestell-Nr.
8477 0001 15,30 € ~~20,40 €~~



8/71



Grobreinigungsscheibe

Ausführung: Aus Faservlies mit harzgebundenem Silicium-Carbid-Schleifmittel mit Glasfaserunterlage. Normbohrung 22,23 mm.

Anwendung: Für Stahl, Edelstahl, Guss und Kunststoff, sowie Holz.

Bestell-Nr.	Ø mm	Stärke mm	max. Drehzahl min ⁻¹	VE	Preis
8330 0115	115	13	10000	10	4,50 € 6,95 €
8330 0125	125	13	10000	10	5,15 € 7,95 €



~~6,95 €~~
ab 4,50 €

8/45

SCANGRIP®
LIGHTING

NEU

Akku-Breitstrahl-Handleuchte

Ausführung: Robuste Gummioberfläche. Einzigartige, leistungsfähige und absolut gleichmäßige Ausleuchtung. Ein kräftiger, drehbarer Haken und ein kräftiger Magnet zur Befestigung. Für den Gebrauch in feuchter und schmutziger Umgebung geeignet (IP 65). Lieferung inkl. 2200 mAh Li-Ion-Akku und Ladestation.

Leuchtstärke: 200 Lumen
Brenndauer: 3 h
Maße: 190 x 63 x 38 mm

Bestell-Nr.
9043 0045 49,50 €



SCANGRIP®
LIGHTING

NEU

LED-Akku-Handleuchte

Ausführung: Hauptlicht mit 21 weißen, hellen LEDs, Punktlicht mit 5 weißen, hellen LEDs. Flexibler Lampenkopf, verstellbar im Winkel von 180°. 3 starke integrierte Magnete und 2 einstellbare Haken zur Befestigung. Lieferung inkl. 1200 mAh Li-Ion-Akku und Ladegerät.

Brenndauer: 4 h (Hauptlicht)/
15 h (Punktlicht)
Maße: 250 x 56 x 45 mm

Bestell-Nr.
9043 0020 29,90 €

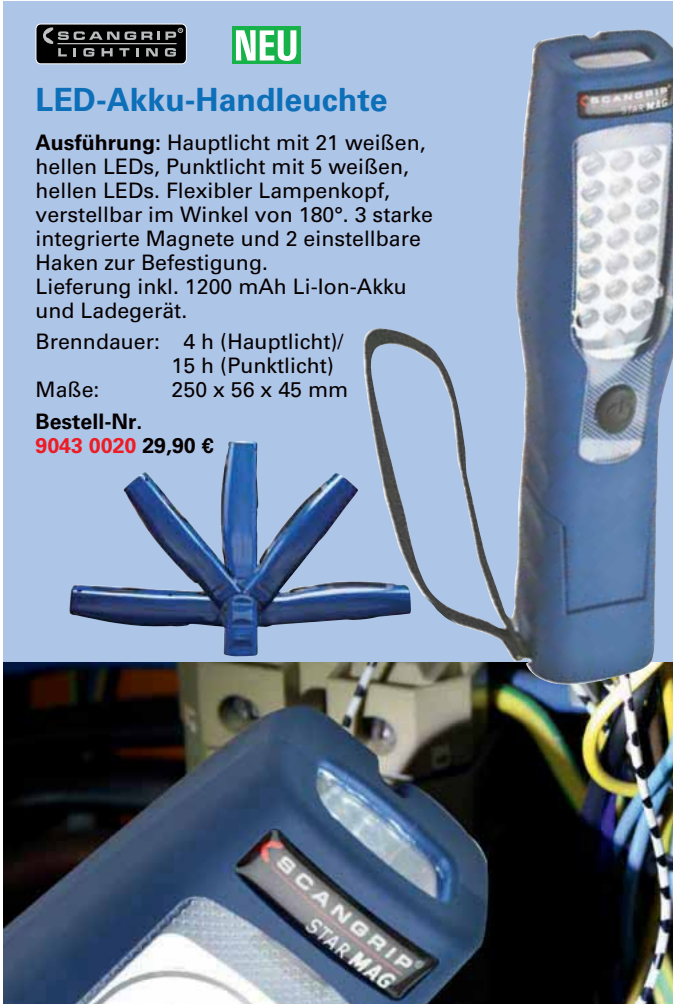

SapiSelco

Kabelbinder-Sortiment

Aus Nylon, selbstlöschend innerhalb von max. 30 Sekunden, weitgehend chemikalienbeständig.

5673 1000

500 Stück 4,5 x 200 mm in 3 Farben

500 Stück 4,5 x 280 mm in 3 Farben

Bestell-Nr.

5673 1000 23,50 € ~~31,30 €~~

5/84



5673 1500

400 Stück 2,5 x 100 mm in 2 Farben

1100 Stück 3,5 x 140 mm in 5 Farben

Bestell-Nr.

5673 1500 14,80 € ~~19,75 €~~



edding

NEU

Kabelmarker-Set, 4-teilig

Ausführung: Sehr feine Rundspitze. Strichstärke 0,3 mm. Tusche lichtbeständig und schnell trocknend. Je 1 Marker schwarz, rot, blau und grün.

Anwendung: Zum besonders feinen Beschriften, Markieren und Kennzeichnen von Kabeln verschiedener Art.

Bestell-Nr.

9757 0400 4,95 €



format
professional quality

BGI
608

NEU

Baustellen-Kabeltrommel, 40 m

Ausführung: Aus hochbruchfestem Spezial-Kunststoff mit 3 Schutzkontakt-Steckdosen, spritzwassergeschützt und mit selbstschließenden Deckeln. Kontrollleuchte bei Überhitzung und Überbelastung. Stabiles Stahlrohrgestell mit ergonomischem Griff. Kabel aus Neopren H07RN-F 3G1,5.

Anwendung: Für den Einsatz im Innenbereich sowie für die ständige Verwendung im Außenbereich geeignet.

Besonders für den erschwerten Baustelleneinsatz verwendbar.

Bestell-Nr.

9006 0005 59,99 €



suprabeam® **NEU**

LED-Taschenlampen

Ausführung: Aus eloxiertem Aluminium, mit An-/Aus-Druckschalter, Arbeitstemperatur -20 °C bis +50 °C. Lieferung inkl. Gürteltasche und Batterien.



Q1

- Fokussierbar 5–65°
- Flutlicht bis 60 m

- 100 Lumen
- 5–8 h Brenndauer
- 2 Micro-Batterien AAA
- 141,5 x 15 mm, 56 g

Bestell-Nr.
9038 0110 31,00 € ~~34,50 €~~



Q2

- Fokussierbar 5–60°
- Flutlicht bis 90 m

- 120/50 Lumen
- 6–8 h Brenndauer
- 1 Mignon-Batterie AA
- 116 x 26 mm, 80 g

Bestell-Nr.
9038 0120 39,90 € ~~44,90 €~~



Q7 c

- Fokussierbar 5–70°
- Flutlicht bis 180 m
- Strobe-Funktion

- 280/150/60 Lumen
- 8–16 h Brenndauer
- 4 Mignon-Batterien AA
- 134 x 39 mm, 196 g

Bestell-Nr.
9038 0150 69,80 € ~~78,00 €~~



suprabeam® **NEU**

LED-Kopflampe V3

Ausführung: Fokussierbar, reduzierbare Leuchtstärke, aus eloxiertem Aluminium, mit verstellbarem Kopfband und Druckschalter. Lieferung inkl. Gürteltasche und 3 Batterien.

Leuchtstärke: 220/30 Lumen
Brenndauer: 10–30 h
Bandlänge: 500–700 mm

Bestell-Nr.
9038 0160 62,50 € ~~69,50 €~~

BESTSELLER

seit 1949
über 60 Jahre



E.W. NEU GmbH
67547 Worms
Cornelius-Heyl-Straße 58
Tel.: 06241-9102-0
Fax: 06241-9102-99
www.werkzeug-neu.de
info@werkzeug-neu.de

Verkaufsniederlassung
67346 Speyer
Tullastraße 47
Tel.: 06232-6423-0
Fax: 06232-6423-24