



Werkzeuge fürs Leben · Tools for life

MAGIC 2012

promotion

ZERTIFIZIERTER
ACCREDITED
MAGIC STORE



AKTION · AKTION · AKTION · AKTION · AKTION · AKTION · AKTION · AKTION · AKTION · AKTION



www.gedore-magic.com

Sortimo®
Intelligent Mobility

Code 2658186

MAGIC 1100 L

L-BOXX 136 leer GEDORE powered by Sortimo®

Code	No.	B	T	H	
2658186	MAGIC 1100 L	442	357	151	2,7

€ 63,⁰⁷ inkl. ges. MwSt.*
€ 53,⁰⁰ exkl. ges. MwSt.*

▶ Tragegriff: L-BOXX ist mit einem Frontgriff ausgestattet für bequemen Transport

▶ Tritt- und wasserfestes Material: Für sichere Lagerung der Werkzeuge



L-BOXX®

▶ Easy Click Stecksystem: Praktische Steckverbindung für zwei und mehr L-BOXXen, für sicheren Halt und leichten Transport, kompatibel zum Sortimo®-System



▶ Praktischer Verschlussclip: Zum leichten Öffnen und Verschließen der L-BOXX

▶ Robustes Auto/Transporter System: Zur Integration in Fahrzeuge mit Sortimo® Fahrzeugausrüstung

▶ Mit Werkzeugkarte für mehr Ordnung und Stauraum



Inkl. Schaltschrank-Schlüssel Universal 45 S



Code 2658194

MAGIC 1100-01

GEDORE-Sortimo® L-BOXX 136

mit Sortiment Handwerker 58-teilig

- ▶ Besonders geeignet für den Hand- bzw. Heimwerker
- ▶ Praxisgerecht zusammengestellt für den Einsatz vor Ort
- ▶ Mit Check-Tool-Einlage für das schnelle Erkennen von fehlendem Werkzeug

€ 355,⁸¹ inkl. ges. MwSt.*
€ 299,⁰⁰ exkl. ges. MwSt.*



1993 U-20

1990-10

1995

19 10 11 12 13 14 15

16 17 18 19 21 22 24

60 CP 8

142 10 JC

8316-160 JC

8133-180 JC

600 H-500

110-256

H 42-10

SCL 43 TX-80

VDE 2170-2160 PH-077

4615 3

45 S

4533-2

649

8728

0063-08

* ges. MwSt. = 19% (Stand 02/2012)

Inkl. Schaltschrank-Schlüssel Elektro 45 E

Code 2658208

MAGIC 1100-02

GEDORE-Sortimo® L-BOXX 136 mit Sortiment Elektriker 36-teilig

- Besonders geeignet für Berufe in der Elektrotechnik
- Praxisgerecht zusammengestellt für den Einsatz vor Ort
- Aus dem Werkstatt-Alltag heraus entwickelt
- Mit Check-Tool-Einlage für das schnelle Erkennen von fehlendem Werkzeug

H 42-10	60 CP 8	VDE 8132 AB-200 H
VDE 2170-2160 PH-077	142 10 JC	VDE 8094
4615 3	8097	4528
V 4614 PLUS	8133-180 JC	45 E
110-256	VDE 8314-160 H	4533-2
112-2510	VDE 8132-200 H	4629
600 H-500	VDE 8098-160 H	0175-06

€ 415,³¹ inkl. ges. MwSt.*
€ 349,⁰⁰ exkl. ges. MwSt.*



Inkl. Profi-Schlüssel Universal (Schaltschrank-Schlüssel) 45 P

Code 2658216

MAGIC 1100-03

GEDORE-Sortimo® L-BOXX 136 mit Sortiment Sanitär 44-teilig

- Besonders geeignet für Berufe in der Heizungs-, Sanitär- und Klimatechnik
- Praxisgerecht zusammengestellt für den Einsatz vor Ort
- Aus dem Werkstatt-Alltag heraus entwickelt
- Mit Check-Tool-Einlage für das schnelle Erkennen von fehlendem Werkzeug
- Mit zwei aufeinanderliegenden Check-Tool-Einlagen

7 R 10 13 17 19 24	SCL 43 TX-80	H 42-10
100 1.1/2	322000	4533-2
142 10 TL	232001	231000
45 P	225011	381000
600 H-500	V 4614 PLUS	380100
110-256	VDE 2170-2160 PH-077	316000

€ 593,⁸¹ inkl. ges. MwSt.*
€ 499,⁰⁰ exkl. ges. MwSt.*



MAGIC 1502 Werkbank

- ▶ Multiplex Buchen-Schichtholzplatte, Oberfläche durch Leinölfirnis zusätzlich geschützt
- ▶ Sechs Schubladen mit Vollauszug
- ▶ Einhand-Sicherheitsverriegelung und Einhandbedienung
- ▶ Kugelgelagerte Führungsschienen
- ▶ Tragkraft pro Schublade 40 kg, untere Schwerlastschublade 60 kg
- ▶ Große, frei zugängliche Ablagen für sperrige Teile
- ▶ Mit Fersenschutz-Kantung
- ▶ Schwerlastfahrwerk mit rollengelagerten Hochleistungsradern, je 2 Bockrollen Ø 200 mm und Lenkrollen Ø 125 mm mit Totalfeststeller
- ▶ Statische Tragkraft 700 kg, im mobilen Betrieb 500 kg
- ▶ Maße: H 875 x B 950 x T 550 mm
- ▶ Lieferung ohne Werkzeuge und Deko

Solider, mobiler Arbeitsplatz



Inkl. 1919-D 20-022
Retro-Set 1/4"



MAGIC 1502 B



Code	No.	Farbe	€ exkl. ges. MwSt.*	€ inkl. ges. MwSt.*
2658097	MAGIC 1502	MAGIC silber	739,00	879,41
2658100	MAGIC 1502 B	GEDORIT blau	739,00	879,41

Code 2658348

MAGIC S 4550-005 Reifenwechsel-Satz

- ▶ Praktisches Montageset für Pkw und leichte Transporter Reifen
- ▶ Kraftschraubereinsätze mit Schutzhülse zum Schutz der Alufelgen
- ▶ Drehmomentschlüssel TORCOFIX K 20-200 N·m
- ▶ Lieferung inklusive Prüfzertifikat nach DIN EN ISO 6789, rückführbar auf Nationale Normale



± 3%

12,5 1/2

4550-20
K 19 LS 17 19 21 22



€ 189,²¹ inkl. ges. MwSt.*
€ 159,⁰⁰ exkl. ges. MwSt.*

www.gedore.com

Code 2334755

MAGIC S 519 Werkzeugsatz 19-teilig

- In praktischer Werkzeugmappe
- Maße: B 270 x T 340 x H 35 mm
- Ob auf Reisen oder Zuhause
- Praktisch-kompakt für den universellen Einsatz

€ 148,⁷⁵ inkl. ges. MwSt.*
€ 125,⁰⁰ exkl. ges. MwSt.*

*"Erste Hilfe" Werkzeug
für alle Fälle*



- 7 10 11 12 13 15 17 19
 8133-180 JC
 142 10 TL
 4629
 600 E-400
 2160 PH 1 2
 2150 4 5,5 6,5
 4615 3
 119 3 6

MAGIC BRT 1504

Rollwerkbank + fest anschaubare Rückwandtafel

- Inklusive fest anbaubarer Rückwand mit Vierkantlochung 9 x 33mm, in GEDORIT blau/silber
- Zusätzlicher Platz und schneller Zugriff auf das tägliche Werkzeug
- Multiplex Buchen-Schichtholzplatte, Oberfläche durch Leinölfirnis zusätzlich geschützt
- Großer Stauraum, durch Tür gesichert
- Mit 9 Schubladen: 8x Typ 1 Höhe 67 mm und 1x Typ 2 Höhe 137 mm
- Schubladen mit Einhandbedienung und Sicherheitsverriegelung
- Untere Schublade als Schwerlastschublade konzipiert
- Tragkraft pro Schublade 40 kg, untere Schwerlastschublade 60 kg
- Zentralverriegelung durch Zylinderschloss
- Schwerlastfahrwerk mit rollengelagerten Hochleistungsrädern, je 2 Bockrollen Ø 200 mm und Lenkrollen Ø 125 mm mit Totalfeststeller
- Statische Tragkraft 700 kg, im mobilen Einsatz 500 kg
- Maße: H 985 x B 1100 x T 550 mm

Profi-Arbeitsplatz



*Inkl. Sortimo®
L-BOXX leer*

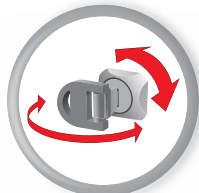

MAGIC BRT 1504 B



Code	No.	Farbe	€ exkl. ges. MwSt.*	€ inkl. ges. MwSt.*
2657791	MAGIC BRT 1504	MAGIC silber	1.165,00	1.386,35
2477599	MAGIC BRT 1504 B	GEDORIT blau	1.165,00	1.386,35



113-teilig



Code 2231522

MAGIC S-1

Werkzeugsortiment in CT-Modulen

- MAGIC CT-20-19-U20
- MAGIC CT-350-145
- MAGIC CT-1B-2150PH
- 3x 1500 ED-70 K
- 1500 BL



3x



€ 712,⁸¹ inkl. ges. MwSt.*
€ 599,⁰⁰ exkl. ges. MwSt.*



198-teilig



6x

Code 2231530

MAGIC S-2

Werkzeugsortiment in CT-Modulen

- | | |
|--------------------|---------------------|
| MAGIC CT-20-19-U20 | MAGIC CT-8000 |
| MAGIC CT-350-145 | MAGIC CT-K1900-2133 |
| MAGIC CT-1B-2150PH | MAGIC CT-711 |
| MAGIC CT-34 | 6x 1500 ED-70 K |
| MAGIC CT-ITX-IKS19 | 1500 BL |
| MAGIC CT-6 | |



€ 1.485,¹² inkl. ges. MwSt.*
€ 1.248,⁰⁰ exkl. ges. MwSt.*



304-teilig

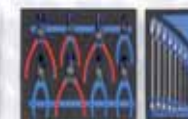

3x

Code 2231549

MAGIC S-3

Werkzeugsortiment in CT-Modulen

- | | |
|---------------------|--------------------|
| MAGIC CT-20-19-U20 | MAGIC CT-2163BTX |
| MAGIC CT-350-VDE145 | MAGIC CT-VDE2170PZ |
| MAGIC CT-1B-2150PH | MAGIC CT-2-7R |
| MAGIC CT-34 | MAGIC CT-DT42 |
| MAGIC CT-ITX-IKS19 | MAGIC CT-400-H43 |
| MAGIC CT-6 | MAGIC CT-20BIT |
| MAGIC CT-8000 | MAGIC CT-137-60P |
| MAGIC CT-K1900-2133 | 3x 1500 ED-70 K |
| MAGIC CT-711 | 1500 BL |



€ 2.040,⁸⁵ inkl. ges. MwSt.*
€ 1.715,⁰⁰ exkl. ges. MwSt.*



* ges. MwSt. = 19% (Stand 02/2012)

MODUL-INHALTSÜBERSICHT

(Preise für Einzelmodule erhalten Sie bei Ihrem Fachhändler)

1/3

MAGIC CT-34



34 8x9 10x11 12x13
14x15 16x17



MAGIC CT-400-H43



400 8x10 10x11 12x14
13x15 17x19
H 43 KTX-07 (T10-T40)
8551-55



MAGIC CT-VDE2170PZ



VDE 2160 PZ 1 2
VDE 2170 4 5,5 6,5 8



MAGIC CT-711



140
711
720
745



MAGIC CT-6

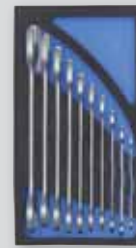

6 6x7 8x9
10x11 12x13
14x15
16x17 18x19
20x22 21x23
24x27

2/3



MAGIC CT-ITX-IKS19

IS 19 10x1,6 12x2
IKS 19 2 3 4
IN 19 L 5-90 6-90 8-90 10-140 12-140 14-140
INX 19 8 10
ITX 19 T20 T25 T27 T30 T40 T45 T50 T55 T60
ITX 19 L T20-100 T25-100 T27-100 T30-100
T40-100 T45-100 T50-100 T55-100 T60-100
708

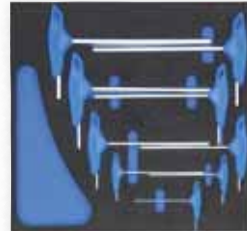

MAGIC CT-DT42

DT 42 2 2,5 3 4 5 6 7 8 10

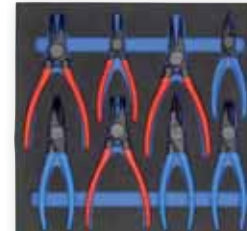

MAGIC CT-8000

8000 A 1 A 2 A 21 A 22
8000 J 1 J 2 J 21 J 22



MAGIC CT-2-7R

2 6x7 8x9 10x11 12x13
14x15 16x17 18x19 20x22
7 R 8 10 12 13 14 15 16
17 18 19



MAGIC CT-K1900-2133

K 19 10 13 14 17 19
880 7 8 9 12
885 5 6 8 10
890 1 2 3 4
KB 819
K 1900
2133 5,5 6 7 8 9 10



Das komplette GEDORE Modul-
Programm 1500 ES / 1500 CT finden
Sie im GEDORE Katalog oder unter
www.gedore.com

1/1



MAGIC CT-20-19-U20

20 4 5 5,5 6 7 8 9 10 11 12 13 14
IN 20 3 4 5 6 8
ITX 20 T8 T9 T10 T15 T20 T25 T27 T30 T40
TX 20 E4 E5 E6 E7 E8 E10
2087 2090-4 2095 2098 2093 U-20
19 10 11 12 13 14 15 16 17 18 19 21
22 23 24 26 27 28 30 32
IN 19 5 6 7 8 9 10 12 14 17
1987 1990-5 -10 1995 1993 U-20



MAGIC CT-1B-2150PH

1 B 6 7 8 9 10 11 12 13 14
15 16 17 18 19 20 21 22
2150 4 5,5 6,5 8
2160 PH 1 2



MAGIC CT-20BIT



20 L 4 4,5 5 6 7 8 9 10 12 13
680 4 5,5 6,5 8
685 2,5 3 4 5 6
685 X 5 6 8
687 TX T6 T7 T8 T9 T10 T15
T20 T25 T27 T30 T40
690 1 2 3
690 PZD 1 2 3
649 673 6,3
699 620 676 639



MAGIC CT-2163BTX

2163 BTX T8 T10 T15 T20 T25 T30

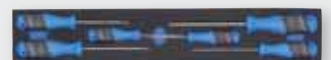

MAGIC CT-350-VDE145

97-250 142 10 JC
98-125 8133-180 JC
99 12-5 VDE 8250-180 H
100-12 VDE 8316-180 H
119-1,5 3 4 PH 42-88 (2 2,5
600 H-300 3 4 5 6 8 10)



MAGIC CT-350-145

97-250 142 10 JC
98-125 8133-180 JC
99 12-5 8250-180 JC
100-12 8316-180 JC
119-1,5 3 4 PH 42-88 (2 2,5
600 H-300 3 4 5 6 8 10)

MAGIC CT-137-60P



137 10
60 P 8
4522
4615 3
1940



MAGIC 2004 EU Werkzeugwagen SPECIAL EDITION

- Arbeitsplattform mit Abdeckung aus ABS-Kunststoff, mit drei eingeformten Kleinteilfächern und erhöhtem, breitem Rand
- Stabiler, ergonomischer Fahr-Lenk-Griff, zur Selbstmontage
- Staufach an der Griffseite, mit Lochblechwand 9 x 33 mm zum Anbringen von Werkzeug und Zubehör
- Mit neun Schubladen: 8x Typ 1 Höhe 67 mm und 1x Typ 2 Höhe 137 mm
- Schubladen individuell unterteilbar, 15 Längs- und 3 Querteiler im Lieferumfang enthalten
- Einhandbedienung mit Sicherheitsverriegelung verhindert ungewolltes Öffnen während der Fahrt
- Tragkraft pro Schublade 40 kg, untere Schwerlastschublade 60 kg
- Zentralverriegelung durch Zylinderschloss
- Umlaufender Ramm- und Fersenschutz für Ihre Sicherheit
- Schwerlastfahrwerk mit rollengelagerten Hochleistungsradern, je 2 Bockrollen Ø 200 mm und Lenkrollen Ø 125 mm, eine davon mit Totalfeststeller
- Gesamttragkraft bis 500 kg
- Maße: H 985 x B 775 x T 435 mm
- Lieferung ohne Werkzeug und Deko

Mobiler Arbeitsplatz

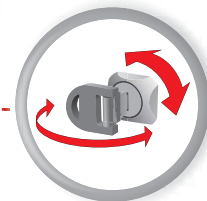

MAGIC 2004 EU



Inkl.
1919-7-006
Retro-Set



MAGIC 2004 EUB

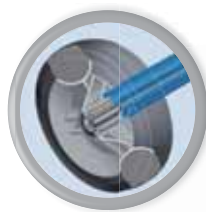

Code	No.	Farbe	€ exkl. ges. MwSt.*	€ inkl. ges. MwSt.*
2231409	MAGIC 2004 EU	MAGIC silber	899,00	1.069,81
2657740	MAGIC 2004 EUB	GEDORIT blau	899,00	1.069,81



MAGIC 2004 EU S Wagen und CT-Sortimente



Code	No.	Farbe	Werkzeugwagen	Werkzeugsortiment	€ exkl. ges. MwSt.*	€ inkl. ges. MwSt.*
2231425	MAGIC 2004 EU S-2	MAGIC silber	MAGIC 2004 EU	MAGIC S-2	2.145,00	2.552,55
2231433	MAGIC 2004 EU S-3	MAGIC silber	MAGIC 2004 EU	MAGIC S-3	2.614,00	3.110,66
2657759	MAGIC 2004 EUB S-2	GEDORIT blau	MAGIC 2004 EUB	MAGIC S-2	2.145,00	2.552,55
2657767	MAGIC 2004 EUB S-3	GEDORIT blau	MAGIC 2004 EUB	MAGIC S-3	2.614,00	3.110,66



MAGIC 1504 S Werkbank mit CT-Sortiment

- Multiplex Buchen-Schichtholzplatte, Oberfläche durch Leinölfirnis zusätzlich geschützt
- Großer Stauraum, durch Tür gesichert
- Mit 9 Schubladen: 8x Typ 1 Höhe 67 mm und 1x Typ 2 Höhe 137 mm
- Schubladen mit Einhandbedienung und Sicherheitsverriegelung
- Untere Schublade als Schwerlastschublade konzipiert
- Tragkraft pro Schublade 40 kg, untere Schwerlastschublade 60 kg
- Zentralverriegelung durch Zylinderschloss
- Schwerlastfahrwerk mit rollengelagerten Hochleistungsrädern, je 2 Bockrollen Ø 200 mm und Lenkrollen Ø 125 mm mit Totalfeststeller
- Statische Tragkraft 700 kg, im mobilen Einsatz 500 kg
- Maße: H 985 x B 1100 x T 550 mm



MAGIC 1504

- *Profi-Arbeitsplatz*
- *Inkl. Werkzeugsortimente in Check-Tool-Einlagen*
- *Inkl. Lichtleiste 1500 BL*



MAGIC 1504 B



MAGIC S-3



3x

MAGIC S-2



6x



Code	No.	Farbe	Werkzeugwagen	Werkzeugsortiment	€ exkl. ges. MwSt.*	€ inkl. ges. MwSt.*
2334410	MAGIC 1504 S-2	MAGIC silber	MAGIC 1504	MAGIC S-2	2.267,00	2.697,73
2231506	MAGIC 1504 S-3	MAGIC silber	MAGIC 1504	MAGIC S-3	2.734,00	3.253,46
2657929	MAGIC 1504 B S-2	GEDORIT blau	MAGIC 1504 B	MAGIC S-2	2.267,00	2.697,73
2657937	MAGIC 1504 B S-3	GEDORIT blau	MAGIC 1504 B	MAGIC S-3	2.734,00	3.253,46

MAGIC 2525-710 Werkzeugwagen SPECIAL EDITION

- Arbeitsplattform aus ABS-Kunststoff mit 3 Kleinteilefächern
- 2 gelochte Seitenwände, 1 nach innen versetzt
- 1 Ablageschale + 10-tlg. Hakensortiment
- Zentralverriegelung mit Zylinderschloss
- 8 Schubladen mit Vollauszug, 1-7 individuell unterteilbar
- 8 Längs- und 2 Querteiler
- Tragkraft pro Schublade 40 kg
- Einzeldadensicherung durch integrierte Kipp-Öffnungsleiste - Einhandbedienung
- Kleinteilefach verschieb- und herausnehmbar
- Kompaktes Rammschutzprofil
- Maße: H 965 x B 720 x T 395 mm
- Gesamttragkraft 330 kg
- Lieferung ohne Werkzeuge und Deko

Stabile Ausführung



MAGIC 2525-710 B



Code	No.	Farbe	Maße	€ exkl. ges. MwSt.*	€ inkl. ges. MwSt.*
2231441	MAGIC 2525-710	MAGIC silber	70,0	485,00	577,15
2658135	MAGIC 2525-710 B	GEDORIT blau	70,0	485,00	577,15



MAGIC 2525 S Wagen und CT-Sortimente



Code	No.	Farbe	Werkzeugwagen	Werkzeugsortiment	€ exkl. ges. MwSt.*	€ inkl. ges. MwSt.*
2231468	MAGIC 2525 S-1	MAGIC silber	MAGIC 2525-710	MAGIC S-1	1.086,00	1.292,34
2231476	MAGIC 2525 S-2	MAGIC silber	MAGIC 2525-710	MAGIC S-2	1.733,00	2.062,27
2658143	MAGIC 2525 B S-1	GEDORIT blau	MAGIC 2525-710 B	MAGIC S-1	1.086,00	1.292,34
2657783	MAGIC 2525 B S-2	GEDORIT blau	MAGIC 2525-710 B	MAGIC S-2	1.733,00	2.062,27

* ges. MwSt. = 19% (Stand 02/2012)

MAGIC 1578 Werkzeugwagen SPECIAL EDITION

- Stabile Konstruktion - pulverbeschichtet
- 6 beidseitig ausziehbare Schubladen
- Schubladen 1-4 individuell unterteilbar
- 6 Längs- und 2 Querteiler
- Tragkraft pro Schublade 22 kg
- Zentralverriegelung durch Zylinderschloss
- Kleinteilefach verschieb- und herausnehmbar
- Qualitätsradsatz: zwei Bock- und zwei Lenkrollen, eine mit Totalfeststeller
- Gesamttragkraft 200 kg
- Maße: H 930 x B 605 x T 375 mm
- Lieferung ohne Werkzeuge und Deko

Von 2 Seiten bedienbar



Code	No.	Farbe	€ exkl. ges. MwSt.*	€ inkl. ges. MwSt.*
2231484	MAGIC 1578	MAGIC silber	319,00	379,61
9018140	1578	GEDORIT blau	319,00	379,61



S MAGIC 1578 START

- Das optimale Set für den Einsteiger oder Berufsanfänger
- Alle wichtigen Werkzeuge in einer übersichtlichen Zusammenstellung
- Universal-Sortiment individuell erweiterbar durch weitere Werkzeugmodule (Typ 1500 ES, siehe Gesamtkatalog)
- ES-Module aus schlagfestem ABS-Kunststoff, öl- und säurebeständig

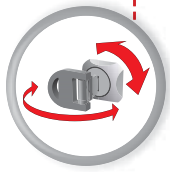

1500 ES-19
1500 ES-1993 U-20
1500 ES-145
1500 ES-350
1500 ES-2150 PH
1500 ES-7



MAGIC 1578 START Werkzeugwagen mit Werkzeugsatz in ES-Modulen



S MAGIC 1578 START



S MAGIC 1578 START



Code	No.	Inhalt	€ exkl. ges. MwSt.*	€ inkl. ges. MwSt.*
2334372	MAGIC 1578 START	1578 Wagen silber S MAGIC 1578 START Sortiment	718,00	854,42
2658151	MAGIC 1578 B START	1578 Wagen blau S MAGIC 1578 START Sortiment	718,00	854,42



6 8x9 10x11 12x13
17x19 24x27

5x Der Bewährte

Code 2231646

MAGIC 6-05

Doppelmaulschlüssel-Satz

- ▶ Ausführung nach DIN 3110, ISO 3318, ISO 1085, ISO 10102
- ▶ Mit flachen Köpfen und griffigem Schaft
- ▶ GEDORE Vanadium Stahl 31CrV3, verchromt

€ 24,⁷⁵ inkl. ges. MwSt.*
€ 20,⁸⁰ exkl. ges. MwSt.*

Code 2658232

MAGIC 1 B-016

Ring-Maulschlüssel-Satz

- ▶ Ausführung nach DIN 3113, ISO 3318, Form B, ISO 7738
- ▶ GEDORE Vanadium Stahl 31CrV3, verchromt
- ▶ Mit gleichen Schlüsselweiten, Ringseite 10° gekröpft
- ▶ Nur bei GEDORE

1 B 6 8 10 11 12 13
14 15 16 17 18 19
22 24 27 30



16x Der starke Alleskönner

€ 149,⁹⁴ inkl. ges. MwSt.*
€ 126,⁰⁰ exkl. ges. MwSt.*

9x Der Tiefgekröpft

€ 94,⁰¹ inkl. ges. MwSt.*
€ 79,⁰⁰ exkl. ges. MwSt.*



Code 2231603

MAGIC 2-09

Doppelringschlüssel-Satz

- ▶ Ausführung nach DIN 838, ISO 3318, ISO 1085, ISO 10104
- ▶ Tief gekröpft, mit dünnwandigen Ringen
- ▶ GEDORE Vanadium Stahl 31CrV3, verchromt



2 8x9 10x11 12x13 14x15 16x18
17x19 20x22 24x27 30x32

* ges. MwSt. = 19% (Stand 02/2012)

MAGIC

Promotion

€ 91,⁰⁴ inkl. ges. MwSt.*
€ 76,⁵⁰ exkl. ges. MwSt.*

Code 2658240

MAGIC 7-014

Ring-Maulschlüssel-Satz

- Ausführung nach DIN 3113, ISO 3318, Form A, ISO 7738
- Mit gleichen Schlüsselweiten, Ringseite 15° abgewinkelt
- GEDORE Vanadium Stahl 31CrV3, verchromt

7 6 8 10 11 12 13 14
 15 16 17 18 19 22 24

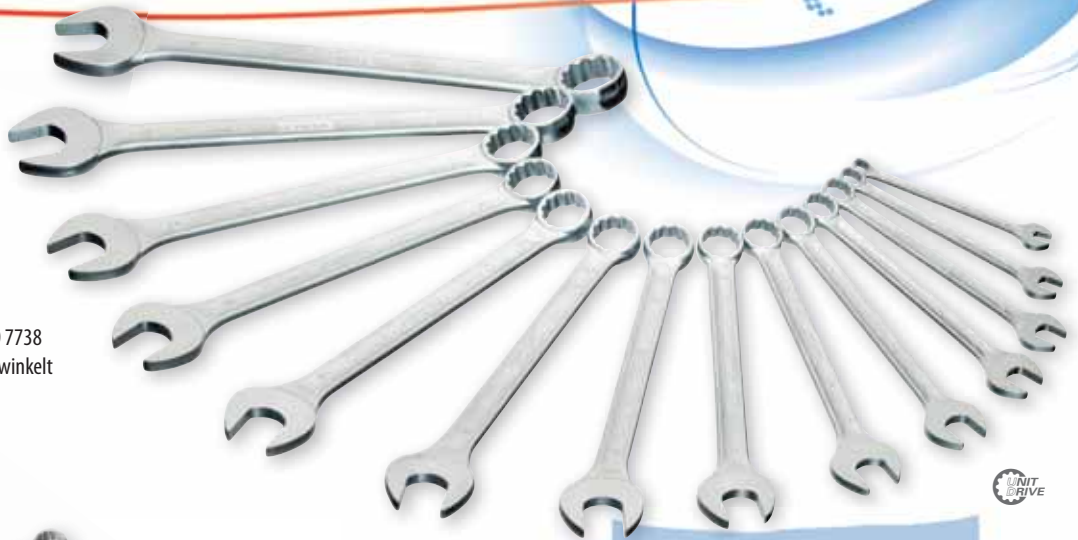

14x Der Handliche

Code 2658259

MAGIC 7 XL-06

Ring-Maulschlüssel-Satz

- Ausführung ähnlich DIN 3113
- Mit gleichen Schlüsselweiten, Ringseite 15° abgewinkelt
- GEDORE Vanadium Stahl 31CrV3, verchromt

7 XL19 22 24 27 30 32

€ 133,²⁸ inkl. ges. MwSt.*
€ 112,⁰⁰ exkl. ges. MwSt.*

6x Der lange, extra Starke



GEDORE UNIT-DRIVE Profil optimaler Kraftschluss schont Schraubköpfe



- Größere Anlagefläche gibt sicheren Kraftschluss auch bei Schraubköpfen, deren Maße außerhalb der Toleranz liegen.
- Gleichmäßige Verteilung der Kraft auf die Flanken des Schraubkopfes. Die somit reduzierte Kerbwirkung verhindert ein Runddrehen des Schraubkopfes.
- Selbst abgenutzte Schraubköpfe werden durch die schonende Drehmomentübertragung sicher gelöst – kein Durchrutschen des Werkzeugs.
- Durch den optimal verteilten Kräfteinfluss können bis zu 20 % höhere Drehmomente übertragen werden.

GEDORE UNIT-DRIVE Profil

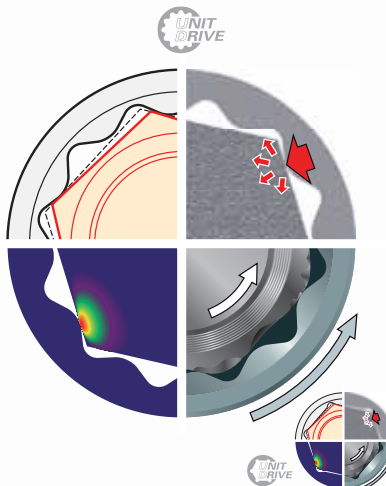

Herkömmliches Profil

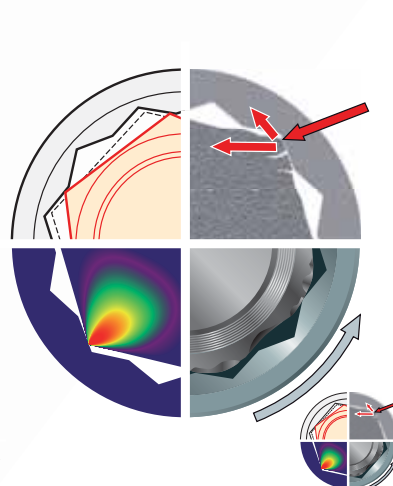

- Die geringere Anlagefläche verringert den Kraftschluss. Eine sichere Drehmomentübertragung ist nicht mehr möglich und kann zur Gefahr werden.
- Durch den Einfluss der scharfen Kanten erhöht sich die Kerbwirkung auf den Schraubkopf. Das Profil wird zerstört.
- Rundgedrehte Schraubkopfprofile können nicht mehr gelöst werden, da keine Übertragung des Drehmoments mehr erfolgt – das Werkzeug rutscht durch.
- Starker Kräfteinfluss auf die Spitze des Schraubkopfprofils. Punktueller Druck deformiert den Schraubkopf.



€ 66,²⁸ inkl. ges. MwSt.*
€ 55,⁷⁰ exkl. ges. MwSt.*

Code 2658305

MAGIC 2150-2160 PHZ XXL

Schraubendreher-Satz 20-teilig

- ▶ Für Schlitz- und Kreuzschlitzschrauben PH und PZ
- ▶ Klingen aus Vanadium Plus Stahl, matt verchromt
- ▶ 3-Komponenten-Griff mit Aufhängeloch
- ▶ Mit Winkelschraubendreher für Innensechskantschrauben



XXL-Satz

- ⊖ 2150 3 4 5,5 6,5 8
- ⊕ 2160 PH 1 2 3
- ⊕ 2160 PZ 1 2
- ⊖ 2170 2,5
- ⊙ 2163 BTXT20 T25



- ▶ Kopf-Markierung für gezielten, schnellen Zugriff auf den passenden Schraubendreher
- ▶ Farbcodierung der Antriebsart



Code 2231859

MAGIC 2150-2160 PH

Schraubendreher-Satz 16-teilig

- ▶ Für Schlitz- und Kreuzschlitzschrauben PH
- ▶ Klingen aus Vanadium Plus Stahl, matt verchromt
- ▶ 3-Komponenten-Griff mit Aufhängeloch
- ▶ Mit Winkelschraubendreher für Innensechskantschrauben
- ▶ Mit Spannungsprüfer für 220-250 Volt Wechselspannung



€ 47,⁰⁰ inkl. ges. MwSt.*
€ 39,⁵⁰ exkl. ges. MwSt.*

*Inkl. geschmiedetem
 2K-Flaschenöffner,
 made by GEDORE*



- ⊖ 2150 4 5,5 6,5 8
- ⊖ 2153 5,5
- ⊕ 2160 PH 1 2
- ⊕ 2161 PH 2
- ⊖ 4615 3
- ⊙ 42-07 (2 2,5 3 4 5 6 8)

* ges. MwSt. = 19% (Stand 02/2012)

MAGIC

Promotion

Inkl. Wandhalter



€ 28,08 inkl. ges. MwSt.*
€ 23,60 exkl. ges. MwSt.*

Code 2231875

MAGIC 2150-2160 PH-SD

Schraubendreher-Satz 7-teilig

- Für Schlitz- und Kreuzschlitzschrauben PH
- Klingen aus Vanadium Plus Stahl, matt verchromt
- 3-Komponenten-Griff mit Aufhängeloch

⊖ 2150 3 4 5,5 6,5
⊕ 2160 PH 1 2
1500 H 24-6



Praktischer Wandhalter für Schraubendreher

- Geeignet für bis zu sechs Schraubendreher
- Abgewinkelte Oberkanten stoppen Schraubendreher zuverlässig vor dem Abrutschen
- Verstellbare Halterungen ermöglichen das Anbringen auf Euro- und GEDORE Lochwänden
- Ebenfalls möglich: Das Anbringen an Holz-, Beton-, Stein- oder Gipswänden

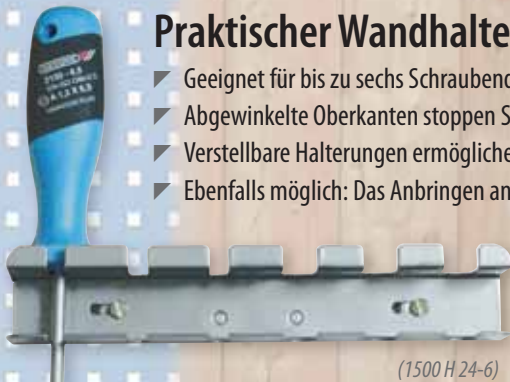

(1500 H 24-6)

€ 30,46 inkl. ges. MwSt.*
€ 25,60 exkl. ges. MwSt.*

Inkl. Wandhalter



Code 2231883

MAGIC 2163 BTX-SD

Schraubendreher-Satz 7-teilig

- Für Innen-TORX®-Schrauben
- Klingen aus Vanadium Plus Stahl, matt verchromt
- 3-Komponenten-Griff mit Aufhängeloch
- TORX® = reg. Markenzeichen der Fa. Acument Intellectual Properties, LLC. USA



⊕ 2163 BTX T6 T8 T10 T15 T20 T25
1500 H 24-6



- 6,3
- 1/4
- +
- +
- +
- +
- +
- +

Code 2682915

MAGIC 666-031-2

Bit-Satz 31-teilig

- Kompakter Bit-Satz in handlicher Box
- Made in Germany

- ⊖ 4 (1x) 5,5 (2x) 6,5 (1x)
- 3 (1x) 4 (1x) 5 (1x) 6 (1x)
- ⊕ PH 1 (2x) PH 2 (4x) PH 3 (1x)
- ⊕ PZ 1 (2x) PZ 2 (4x) PZ 3 (1x)
- ⊕ TORX® T10 (1x) T15 (1x) T20 (2x)
- T25 (2x) T30 (1x) T40 (1x)
- Adapter 1/4"-1/4"

€ 20,⁹⁴ inkl. ges. MwSt.*
€ 17,⁶⁰ exkl. ges. MwSt.*



Code 2658283

MAGIC S 42 TX

Sechskantschraubendreher-Satz

- Blauer T-Griff mit Aufhängeloch

- ⊕ 42 TX T10 T15 T20 T27 T30 T40

€ 31,⁵⁴ inkl. ges. MwSt.*
€ 26,⁵⁰ exkl. ges. MwSt.*

6 Bestseller im Set



MAGIC H 42

Winkelschraubendreher-Sätze

- Für Innensechskantschrauben
- Im blauen Kunststoff-Einsteckhalter
- Ausführung KEL mit Kugelkopf und extra lang
- Verzinkt

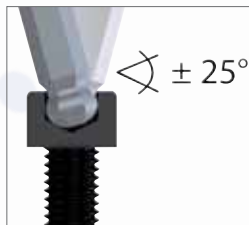

* ges. MwSt. = 19% (Stand 02/2012)

Code	No.	📦	€ exkl. ges. MwSt.*	€ inkl. ges. MwSt.*
2231913	MAGIC H 42-10 42 1,3 1,5 2 2,5 3 4 5 6 8 10	260	7,50	8,92
2231921	MAGIC H 42 KEL-88 42 KEL 2 2,5 3 4 5 6 8 10	400	21,60	25,70

MAGIC S 2140

Klingen-Set + Drehmoment-Griff

➤ Drehmoment-Griff

- Verstellbar, mit fühlbarem und hörbarem Auslösesignal
- Für garantiert kontrollierten Schraubenanzug
- Ideal für Arbeiten in kleinen Drehmomentbereich, z.B. Maschinenbau, Automotive, Elektronik oder Feinmechanik
- Mit Prüfzertifikat nach DIN EN ISO 6789, rückführbar auf nationale Normale



Auslösegenauigkeit:

- Modell 2140 1,5 NM: +/- 10 % Toleranz vom eingestellten Wert
- Modell 2140 3,0 NM und 2140 5,4 NM: +/- 6 % Toleranz vom eingestellten Wert
- Inklusive Winkelschraubendreher zum Einstellen des Drehmoments
- **Einsteckklingen** 1/4" 6-kant
- Für Schlitzschrauben, Kreuzschlitzschrauben PH und PZ, TORX® und TORX PLUS®
- Klingen aus Chrom-Vanadium-Stahl, vergütet



2140 1,5 NM
(0,6-1,5 N-m)



2140 3,0 NM
(1,5-3,0 N-m)



2140 5,4 NM
(3,0-5,4 N-m)



Code	Typ	No.	€ exkl. ges. MwSt.*	€ inkl. ges. MwSt.*
2658410	0,6-1,5 N-m	MAGIC S 2140 1,5NM-TX 2140 1,5 NM ☛ 2141 TX T6 T7 T8 T9 T10 T15 T20 T25	59,00	70,21
2658429		MAGIC S 2140 1,5NM-IP 2140 1,5 NM ☛ 2141 6IP 7IP 8IP 9IP 10IP 15IP	59,00	70,21
2658437		MAGIC S 2140 1,5NM-UNI 2140 1,5 NM ☞ 2141 IS 3 3,5 4 ☛ 2141 PH 0 1 2 ☛ 2141 PZ 0 1 2	59,00	70,21
2658445	1,5-3,0 N-m	MAGIC S 2140 3,0NM-TX 2140 3,0 NM ☛ 2141 TX T6 T7 T8 T9 T10 T15 T20 T25	59,00	70,21
2658453		MAGIC S 2140 3,0NM-IP 2140 3,0 NM ☛ 2141 6IP 7IP 8IP 9IP 10IP 15IP	59,00	70,21
2658461		MAGIC S 2140 3,0NM-UNI 2140 3,0 NM ☞ 2141 IS 3 3,5 4 ☛ 2141 PH 0 1 2 ☛ 2141 PZ 0 1 2	59,00	70,21
2658488	3,0-5,4 N-m	MAGIC S 2140 5,4NM-TX 2140 5,4 NM ☛ 2141 TX T6 T7 T8 T9 T10 T15 T20 T25	59,00	70,21
2658496		MAGIC S 2140 5,4NM-IP 2140 5,4 NM ☛ 2141 6IP 7IP 8IP 9IP 10IP 15IP	59,00	70,21
2658518		MAGIC S 2140 5,4NM-UNI 2140 5,4 NM ☞ 2141 IS 3 3,5 4 ☛ 2141 PH 0 1 2 ☛ 2141 PZ 0 1 2	59,00	70,21



6.3 1/4" ○

Code 2334496

MAGIC 20 HM

Steckschlüssel-Satz 1/4" 15-teilig

- ✔ Mit geschmiedeten, vergüteten 6-kant Steckschlüsseleinsätzen, handbetätigt
- ✔ Betätigungswerkzeuge aus GEDORE Vanadium Stahl 31CrV3
- ✔ Mit Hebel-Umschaltknarre

- U-10 2093 U-10
- 20 4 5 5,5 6 7 8 9 10 11 12 13 14
- 2090-2 -4

€ 99,96⁹⁶ inkl. ges. MwSt.*
€ 84,00 exkl. ges. MwSt.*

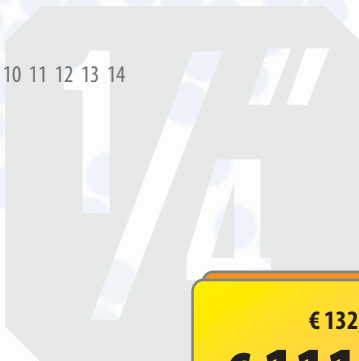

€ 132,09⁰⁹ inkl. ges. MwSt.*
€ 111,00 exkl. ges. MwSt.*

Code 2662051

MAGIC 20 CMU-20 PLUS

Steckschlüssel-Satz 1/4" 35-teilig

- ✔ Mit geschmiedeten, vergüteten 6-kant Steckschlüsseleinsätzen, handbetätigt
- ✔ Betätigungswerkzeuge aus GEDORE Vanadium Stahl
- ✔ Mit robuster Hebel-Umschaltknarre mit Druckknopfauflösung

6.3
1/4"
○
6.3
1/4"
+
+
+
+



- U-20 2093 U-20
- 20 4 4,5 5 5,5 6 7 8 9 10 11 13 14
- 685 3 4 5 6
- 690 1 2
- 690 PZD 1 2 3
- 687 TX T10 T15 T20 T25 T27 T30 T40
- 620 700
- 2090-4
- 2095
- 673 6,3 676

* ges. MwSt. = 19% (Stand 02./2012)

20
3/4"
○



€ 77,23²³ inkl. ges. MwSt.*
€ 64,90 exkl. ges. MwSt.*

Code 2658399

MAGIC K 32-006

Kraftschrauber-Set 3/4" 6-teilig

- ✔ Zur Betätigung mit Maschinen- und Schlagschrauber
- ✔ Aus dem Werkstatt-Alltag heraus entwickelt

- K 32 30 32 36 41
- KB 3270
- KB 3275



Code 2658275

MAGIC 19 FMU-10

Steckschlüssel-Satz 1/2" 19-teilig

- Mit geschmiedeten, vergüteten 6-kant Steckschlüsseleinsätzen, handbetätigt
- Betätigungswerkzeuge aus GEDORE Vanadium Stahl 31CrV3, im Stahlblechkasten
- Mit robuster Hebel-Umschaltknarre, mit Druckknopfauflösung

- U-10 1993 U-10
- Drive 19 10 11 12 13 14 15
16 17 19 22 24 27 30 32
- 1987
- 1990-5 -10
- 1995



€ 189,²¹ inkl. ges. MwSt.*
€ 159,⁰⁰ exkl. ges. MwSt.*



Code 2658267

MAGIC D 19 TMU-3

Steckschlüssel-Satz 1/2" 25-teilig

- Mit geschmiedeten, vergüteten 12-kant UD-Profil Steckschlüsseleinsätzen, handbetätigt
- Betätigungswerkzeuge aus GEDORE Vanadium Stahl 31CrV3, im Stahlblechkasten
- Mit extra feinverzahnter Umschaltknarre

- U-3 1993 U-3
- Drive D 19 10 11 12 13 14 15 16 17 18
19 21 22 23 24 26 27 28 30 32
- 1985
- 1987
- 1990-5 -10
- 1995

12,5 1/2

€ 213,⁰¹ inkl. ges. MwSt.*
€ 179,⁰⁰ exkl. ges. MwSt.*



€ 332,⁰¹ inkl. ges. MwSt.*
€ 279,⁰⁰ exkl. ges. MwSt.*



Code 2231832

MAGIC 32 DMU-2

Steckschlüssel-Satz 3/4" 13-teilig

- Mit geschmiedeten, vergüteten 6-kant Steckschlüsseleinsätzen, handbetätigt
- Betätigungswerkzeuge aus GEDORE Vanadium Stahl 31CrV3
- Mit robuster Umschaltknarre

- U-2 3293 U-2
- Drive 32 24 27 30 32
36 41 46 50 55
- 3287
- 3290-8 -16

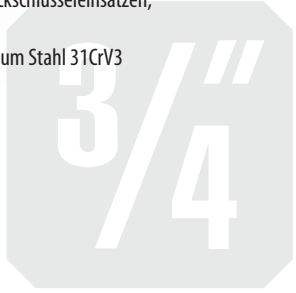

20 3/4

➤ Für schwere Montagefälle
➤ Bis Größe 55 mm

1/2"



MAGIC SL-Sets 1/2"

- Jederzeit bereit zum Einsatz
- Praktische Satzzusammenstellungen auf magnetischer Steckleiste
- Mit freien Steckplätzen für Knarren und Einsätze



TORX® = reg. Markenzeichen der Fa. Acument Intellectual Properties, LLC. USA
 INBUS® = reg. Markenzeichen der Firma Acument GmbH & Co. OHG, 56567 Neuwied

Code	No.	€ exkl. ges. MwSt.*	€ inkl. ges. MwSt.*
2231778	MAGIC 19 SL Ⓞ 19 10 11 13 14 15 16 17 18 19 22 24 30 SL 1912	67,60	80,44
2231786	MAGIC D 19 SL Ⓞ D 19 10 11 13 14 15 16 17 18 19 22 24 30 SL 1912	67,60	80,44
2231735	MAGIC IN 19 SL ● IN 19 4 5 6 7 8 10 12 14 17 19 SL 1912	83,00	98,77
2231751	MAGIC TX 19 SL Ⓞ TX 19 E10 E11 E12 E14 E16 E18 E20 E24 1930 SL 1912	77,40	92,11
2231743	MAGIC ITX 19 SL ● ITX 19 T20 T25 T27 T30 T40 T45 T50 T55 T60 1930 SL 1912	93,90	111,74



Code 2344548

MAGIC 1993 U-2 Umschaltknarre 1/2"

- Mit Schaltscheibe, feingängig und robust
- Aus GEDORE Vanadium Stahl 31CrV3

12,5 1/2"



Exklusive MAGIC-Knarre

€ 35,58 inkl. ges. MwSt.*
€ 29,90 exkl. ges. MwSt.*

Code	No.	□"	■	◁°	↳mm	mm	⚙
2344548	MAGIC 1993 U-2	1/2	12,5	7,2	270	45	490

* ges. MwSt. = 19% (Stand 02/2012)



MAGIC 4550 - MAGIC 4551 Drehmomentschlüssel TORCOFIX K 10-850 N-m / 8-630 lbf-ft

- ▀ Robuste, seidenmatt-verchromte Stahlrohr-Konstruktion
- ▀ Mit verchromter Knarre und hochwertigen Kunststoffteilen aus Polyamid
- ▀ Integrierte Knarrenfunktion, mit Pilzkopf-Umsteck- bzw. Durchsteckvierkant (ab No. 4550-40)
- ▀ Kontrollierter Rechts- und Linksanzug durch einfaches Umstecken des Pilzkopfes
- ▀ Klassifiziert nach DIN EN ISO 6789:2003 Typ II Klasse A, mit einem rückführbaren Werkzertifikat. Kalibriert auf eine zulässige Abweichung von +/- 3 % und besser. Die Vorgabe der Norm (+/- 4 %) wird zu Ihrer Sicherheit übertroffen.



12,5 1/2 20 3/4



Code	No.	■ "	N-m	lbf-ft	↳ mm ↳	↳ mm ↳	↳ mm ↳	€ exkl. ges. MwSt.*	€ inkl. ges. MwSt.*
2240467	MAGIC 4550-10	1/2	10-100	8-75	394	0,5 N-m	900	113,00	134,47
2240475	MAGIC 4550-20	1/2	20-200	15-150	485	1 N-m	1100	124,00	147,56
2240483	MAGIC 4550-30	1/2	60-300	45-220	577	1 N-m	1400	141,00	167,79
2240491	MAGIC 4550-40	3/4	75-400	55-300	686	1 N-m	2000	223,00	265,37
2240505	MAGIC 4550-55	3/4	100-550	75-405	956	1 N-m	3800	369,00	439,11
2240513	MAGIC 4550-75	3/4	140-750	105-550	1236	1 N-m	4800	419,00	498,61
2240521	MAGIC 4551-85	3/4	250-850	185-630	1379	1 N-m	4735	458,00	545,02



Präzision mit Zertifikat. Rückführbare Sicherheit.

- ▀ DKD-Kalibrierung im eigenen akkreditierten DKD-Kalibrierlabor.
- ▀ Werks-Kalibrierung nach DIN EN ISO 6789:2003.



DKD-Kalibrierung



Werks-Kalibrierung



Wechselhaken für alle Einsatzgebiete



€ 122,⁵⁷ inkl. ges. MwSt.*
€ 103,⁰⁰ exkl. ges. MwSt.*

Code 2334682

MAGIC 1.06/K-1A-SE Außenabzieher-Satz

- Sinnvolle Abzieherkombination im praktischen Kunststoffkoffer mit Check-Tool-Einlage
- Beinhaltet 2-Arm-Traverse (130 mm Spannweite) mit Einstellskala für eine gleichmäßige Justierung der Haken, Spindel mit auswechselbarer Spindelspitze - Kugel oder Spitze je nach Anwendungsfall einsetzbar, jeweils zwei Schnellspannhaken 106/A-100-E und schlanke Schnellspannhaken 106/A-100-SE für diverse Anwendungsfälle
- Schnelles und unkompliziertes Einstellen und Nachjustieren der Haken durch Schnellspannung
- Schlanke Haken besonders für schwer zugängliche Stellen geeignet

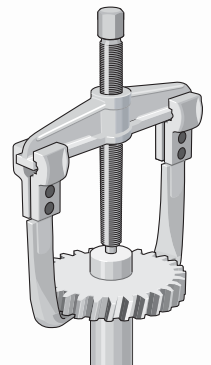
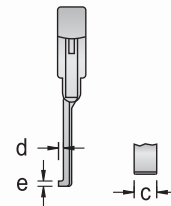

Code	No.	☰	☱	☰	● mm	c	c	d	d	e	e	⚖
2334682	MAGIC 1.06/K-1A-SE	130	100	M 14x1,5 x 140	17	22	27	12	7,5	3,0	3,7	2334



MAGIC 5.04/HP-B Universal-Abzieher

- High-Power-Abzieher 2-armig mit Ganzstahlhaken mit Hakenbremse
- Traverse besonders vergütet, hält hohen Kräften stand, mit Einstellskala zum gleichmäßigen Justieren der Haken
- Auswechselbare Spindelspitze - Kugel oder Spitze je nach Anwendungsfall einsetzbar
- Ab Größe 2A nachrüstbar mit Hydraulikspindel
- Mit Hakenbremse - Sicherung gegen ungewolltes Verrutschen der Haken. Auf Tastendruck können die Haken auf der Traverse verschoben werden
- Sicherheitsfolie schützt vor plötzlich abscherenden Kugellagern, Antriebsritzeln oder sonstigen Bauteilen
- Maße: 510 x 915 mm, variabel mit zwei Gurtbändern einstellbar



Inklusive Sicherheitsfolie für das "+" an Arbeitsschutz

Code	No.	☰	☱	☰	● mm	max. t	€ exkl. ges. MwSt.*	€ inkl. ges. MwSt.*
2334690	MAGIC 5.04/HP1A-B	130	100	M 14x1,5 x 140	17	5,0	159,00	189,21
2334704	MAGIC 5.04/HP2A-B	200	150	G 1/2 x 210	22	10,0	205,00	243,95

* ges. MwSt. = 19% (Stand 02/2012)

€ 205,⁸⁷ inkl. ges. MwSt.*€ 173,⁰⁰ exkl. ges. MwSt.*

Code 2334720

MAGIC 1.31/0-SH Innenauszieher-Satz

- Innenauszieher-Satz im praktischen Kunststoffkoffer mit Check-Tool-Einlage
- Beinhaltet 5 Innenauszieher für Bohrdurchmesser 12-35 mm, zum Ausziehen von extrem dicht anliegenden Kugellagern, Ringen, Büchsen und ähnlichem
- Gleithammer mit Schlaggewicht 200 g

1.30/2 12-15  mm1.30/3 15-19  mm1.30/4 19-25  mm1.30/4A 25-30  mm1.30/5 30-35  mm

1.35/1 200 g

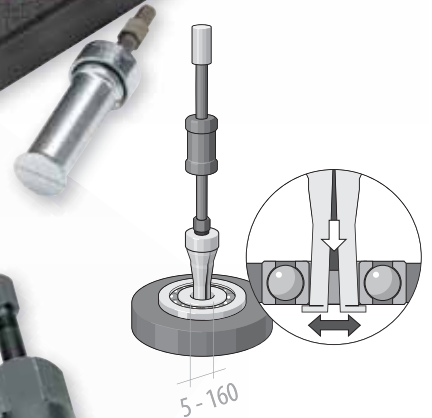

1045

**Hydraulikspindeln**

- Hydraulikspindeln vereinfachen die Arbeit – weniger Kraft und Zeit sind für einen Abziehvorgang notwendig.
- Das Prinzip der Hydraulikspindel ist ebenso simpel wie genial: durch das Eindrehen der Druckschraube wird das Fett im Inneren des Hydraulikkolbens gepresst – der ausfahrende Kolben wirkt mit einem Vielfachen der oben manuell aufgebrachtene Kraft auf das abziehende Teil.
- Durch diese kontrollierte Arbeitsweise erlaubt die Hydraulikspindel ein sicheres Arbeiten und ist insbesondere bei hohen Kräften zu empfehlen.
- Bei der 1.04er-Serie ist eine Hydraulikspindel ab Abzieher-Größe 2A einsetzbar.



Code 2232189

MAGIC VDE 1099

VDE-Werkzeugsatz 19-teilig

► Praktisches Set für Installationsarbeiten im Elektrikerkoffer

€ 355,⁸¹ inkl. ges. MwSt.*
€ 299,⁰⁰ exkl. ges. MwSt.*

Ideal auch für Einsteiger



6,5

1000 V



- ⊕ VDE 2160 PH 0 1 2 3 4
- ⊖ VDE 2170 2,5 3 3,5 4 5,5 6,5 8
- VDE 2133 10 13 17
- V 4614 PLUS
- VDE 4522
- VDE 8250-200 H
- VDE 8314-160 H



€ 59,³⁸ inkl. ges. MwSt.*
€ 49,⁹⁰ exkl. ges. MwSt.*

Code 2334585

MAGIC VDE S 200-3 H

VDE-Zangensatz 3-teilig

► Schenkel VDE isoliert bis 1000 V, nach EN 60900/IEC 60900:2004, Hüllenisolierung



1000 V

- VDE 8316-200 H
- VDE 8250-200 H
- VDE 8132 AB-200 H

* ges. MwSt. = 19% (Stand 02/2012)

€ 67,⁷¹ inkl. ges. MwSt.*
€ 56,⁹⁰ exkl. ges. MwSt.*

Code 2658321

MAGIC VDE 8314-2170

VDE-Werkzeugsatz 7-teilig

- VDE isoliert bis 1000 V, nach EN 60900 / IEC 60900:2004



- VDE 8314-160 H
- VDE 8132-200 H
- ⊖ VDE 2170 3 4 6,5
- ⊕ VDE 2160 PZ 1 2

⚡ ⚠ 1000 V



Inklusive VDE Gummi-Abdecktuch für das "+" an Sicherheit

Code 2334607

MAGIC VDE 1012

VDE-Steckschlüsselsatz 13-teilig

- VDE isolierte Knarre, VDE isolierte Verlängerung und VDE isolierte Steckschlüsseinsätze
- VDE isoliert bis 1000 V, nach EN 60900 / IEC 60900:2004, 2-fach Check-Tool-Isolierung

⚡ ⚠ 1000 V

- | | |
|-------------------|------------|
| VDE 19 10 11 13 | VDE 910 25 |
| 14 15 17 19 22 24 | 42 2,5 |
| VDE 1990-5 | 45 S |
| VDE 1993 U | |

€ 267,⁷⁵ inkl. ges. MwSt.*
€ 225,⁰⁰ exkl. ges. MwSt.*



**Hochqualitätszangen:
gut und günstig**

€ 34,³⁹ inkl. ges. MwSt.*
€ 28,⁹⁰ exkl. ges. MwSt.*



8245-180 TK
8314-160 TK
8132-160 TK

Code 2658313

MAGIC S 8283 TK-3 Zangenset SPECIAL EDITION

8245 Kombinationszange:

- ▶ Universal-Modell mit schlankem Kopf
- ▶ Induktiv gehärtete Präzisionsschneiden, Schneidenhärte 62 - 64 HRC
- ▶ Für mittelharten und harten Draht
- ▶ Nach DIN ISO 5746

8314 Seitenschneider:

- ▶ Für mittelharten Draht
- ▶ Induktiv gehärtete Präzisionsschneiden, Schneidenhärte 63 - 65 HRC
- ▶ Nach DIN ISO 5749

8132 Flachrundzange:

- ▶ Flach-runde Backen, Greifflächen gerade, gezahnt
- ▶ Induktiv gehärtete Präzisionsschneiden, Schneidenhärte 61 - 63 HRC
- ▶ Nach DIN ISO 5745

- ▶ Ausführung TK = modernes Oberflächendesign, Zangenköpfe klar lackiert, Griff rutschfest blau getaucht

Code 2658895

MAGIC S 8303 TC Zangensatz 3-teilig

- ▶ Bestehend aus: Kraft-Kombinationszange, Kraft-Seitenschneider und Universalzange
- ▶ Praktische Satzzusammenstellung
- ▶ Verchromt, mit blau getauchtem Griffschutz



8250-180 TC
8316-160 TC
142 10 TC



€ 46,²⁹ inkl. ges. MwSt.*
€ 38,⁹⁰ exkl. ges. MwSt.*

- ▶ 15-fach verstellbar
- ▶ Schmäler, kompakter Zangenkopf
- ▶ Besonders geeignet für schwer zugängliche Stellen



€ 18,⁹² inkl. ges. MwSt.*
€ 15,⁹⁰ exkl. ges. MwSt.*

Code 2658992

MAGIC 142 10 TC Universalzange

- ▶ Soft-Touch Druckknopf
- ▶ Verstellung über Feinverzahnung
- ▶ Einhandverstellung
- ▶ Selbstklemmend an Muttern und Rohren
- ▶ Verchromt, mit blau getauchtem Griffschutz

Code	No.	↳ mm	↳ mm	↳ mm
2658992	MAGIC 142 10 TC	255	38	371

* ges. MwSt. = 19% (Stand 02/2012)

202



- Inklusive Spannungsprüfer 4615-3 für 220 - 250 Volt Wechselspannung
- Inklusive Aderendhülsen

Code 2334526

MAGIC S 8133 SP Mehrfachzangen-Set

- Halten, Schneiden, Abisolieren, Crimpen, Quetschen
- Flach-runde Backen, Greiffläche gerade, gezahnt
- Mit Schneide

8133-180 JC
4615 3

€ 28,⁰⁸ inkl. ges. MwSt.*

€ 23,⁶⁰ exkl. ges. MwSt.*

5in1 Eine für Alles

Halten, Schneiden, Abisolieren,
Crimpen, Quetschen



Code 2658372

MAGIC S 100-2 Eck-Rohrzangen-Set Eck-Schwede-snap® 1" + 1.1/2"

- Hochleistungs-Dreipunkt-Rohrzange
- Für Arbeiten in beengten Raumverhältnissen
- Zahnung gegen die Drehrichtung versetzt und zusätzlich flammgehärtet
- Rolle unverlierbar

Die original Eck-Schwede-snap® im Set

2200

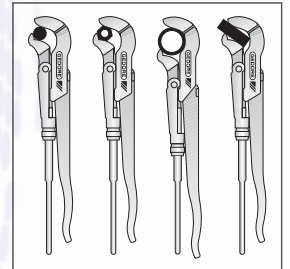

€ 118,⁸⁸ inkl. ges. MwSt.*
€ 99,⁹⁰ exkl. ges. MwSt.*

Code 2232359

MAGIC 570307 Henkellocheisen-Satz 7-teilig

- Ø 4, 6, 8, 10, 12, 14, 16 mm
- Nach DIN 7200 Form A
- Zum Ausstanzen von Pappe, Leder, Gummi, Dichtmaterialien und anderen weichen Werkstoffen
- In Rolltasche



€ 44,⁸⁶ inkl. ges. MwSt.*
€ 37,⁷⁰ exkl. ges. MwSt.*

Gängige Größen als Set

960

Code 2231972

MAGIC S 137-3

Gripzangen-Set 3-teilig

- Geschmiedete Backen
- GEDORE Vanadium Stahl 31CrV3
- Backenkörper Stahlblech mit hoher Festigkeit
- Kein Aufweiten unter stärkster Belastung
- Robuste Bauweise
- Einhandbedienung

€ 54,⁹⁸ inkl. ges. MwSt.*
€ 46,²⁰ exkl. ges. MwSt.*

➤ *Hervorragende Spannkraft*
 ➤ *3 Größen für jedes Einsatzgebiet*

1377
 13710
 13711

 1640



MAGIC 8380

Monierzange SPECIAL EDITION

- Rabetz- oder Flechterzange für härtesten Einsatz
- Nach DIN ISO 9242 Form A
- Induktiv gehärtete Präzisionsschneiden, Schneidhärte 61 - 63 HRC
- Leichte Zugänglichkeit durch geometrisch optimierten Kopf- und Schenkelbereich
- Ausführung TK = modernes Oberflächendesign, Zangenköpfe klar lackiert, Griff rutschfest blau getaucht

➤ *Schlanke Bauform*
 ➤ *Hohe Schneidleistung*



Code	No.	l mm		€ exkl. ges. MwSt.*	€ inkl. ges. MwSt.*
2231999	MAGIC 8380-250 TK	250	406	9,90	11,78
2232006	MAGIC 8380-280 TK	280	490	10,90	12,97

* ges. MwSt. = 19% (Stand 02/2012)

€ 36,⁶⁵ inkl. ges. MwSt.*

€ 30,⁸⁰ exkl. ges. MwSt.*

8000 A 2 TK
8000 A 21 TK
8000 J 2 TK
8000 J 21 TK

- ▶ Handliche Bauweise
- ▶ Für gängige Montagearbeiten
- ▶ Hohe Belastbarkeit der Spitzen

736



MAGIC S 8000 TK Code 2232057

Montagezangen-Satz 4-teilig

- ▶ Stärkste Sicherungszangen in Sonderausführung
- ▶ Für Außen- und Innensicherungsringe
- ▶ Gerade und 90° gewinkelte Backen
- ▶ Ausführung TK = modernes Oberflächendesign, Zangenköpfe klar lackiert, mit getauchtem Griffschutz



Die spezielle Spitzengeometrie ermöglicht eine verwindungsfreie Montage der Sicherungsringe.



MAGIC S 8028 TK Code 2232065

Montagezangen-Satz 8-teilig

- ▶ Großes Sortiment Sicherungszangen
- ▶ Für gängige Montagearbeiten
- ▶ Für Innen- und Außensicherungsringe
- ▶ Gerade Backen und 45° gewinkelte Backen
- ▶ Ausführung TK = modernes Oberflächendesign, Zangenköpfe klar lackiert, mit getauchtem Griffschutz

1045

- ▶ 45° abgewinkelt
- ▶ Großes Sortiment
- ▶ Hohe Belastbarkeit der Spitzen

8000 A 1 TK
8000 A 12 TK
8000 A 2 TK
8000 A 22 TK

8000 J 1 TK
8000 J 12 TK
8000 J 2 TK
8000 J 22 TK

€ 73,³⁰ inkl. ges. MwSt.*

€ 61,⁶⁰ exkl. ges. MwSt.*

Code 2658402

MAGIC S 381000 Hahnblockschlüssel-Set

- Schlüssel für das Anziehen und Lösen von Eurokonus-Hahnblöcken mit Nocken- und Sechskantverschraubung SW 30 mm
- Hahnblöcke in Eck- oder Durchgangsform können ohne Probleme mit kurzen Ratschenbewegungen unter dem Heizkörper festgezogen werden
- Mit 1/2" Verlängerung 125 mm zur Erzielung eines höheren Drehmomentes
- Mit Kniebrett
- DBGM (Deutsches Bundes-Gebrauchsmuster)

€ 62,⁴⁸ inkl. ges. MwSt.*
€ 52,⁵⁰ exkl. ges. MwSt.*

*Für die schonende
Heizkörper-Installation*



450



381030



906



Code 2232197

MAGIC DIS-120 Zwingen-Set 2-teilig

- Großer Arbeitsbereich
- Nach DIN 5117
- 2 Profizwingen für den universellen Einsatz
- Mit starken, profilierten Schienen mit Rückenzahnung (30x8 mm)

DIS120030 (120x300 mm)

DIS120060 (120x600 mm)



3620

€ 39,⁷⁵ inkl. ges. MwSt.*
€ 33,⁴⁰ exkl. ges. MwSt.*

*Starke Helfer –
kräftig zupackend*

* ges. MwSt. = 19% (Stand 02/2012)

- ✔ **Vorteilspack: 3x Ihre Lieblingshandschuhe**
- ✔ **Gängigste Größen im Set**
- ✔ **Top-Qualität**



MAGIC S 920 Mechaniker-/Montagehandschuh-Sets FastFit 3-teilig

- ✔ Für den universellen Einsatz
- ✔ Feines Tastgefühl und größtmögliche Fingerbeweglichkeit
- ✔ Handsympathisch



€ 34,⁵¹ inkl. ges. MwSt.*
€ 29,⁰⁰ exkl. ges. MwSt.*

Code	No.	Inhalt	Größe
2658356	MAGIC S 920-8	3x 920 8	S
2232081	MAGIC S 920-9	3x 920 9	M
2232103	MAGIC S 920-10	3x 920 10	L
2232111	MAGIC S 920-11	3x 920 11	XL
2232138	MAGIC S 920-12	3x 920 12	XXL

MAGIC 905 G Arbeitssets

- ✔ Für angenehmes Arbeiten in "unbequemen" Situationen
- ✔ Rollbrett mit Kopf-, Nackenpolster
- ✔ Optimale Passform der Handschuhe erhält das Tastgefühl und größtmögliche Fingerbeweglichkeit
- ✔ Handschuhe: 2 Größen zur Auswahl



€ 71,⁴⁰ inkl. ges. MwSt.*
€ 60,⁰⁰ exkl. ges. MwSt.*

Ergonomisch geformtes einteiliges Rollbrett und Mechaniker-/Montagehandschuhe im Set

Code	No.	Inhalt	🚚
2334887	MAGIC 905 G-10	905 921 10	5100
2334895	MAGIC 905 G-11	905 921 11	5100





9 GuStaV

...der sicherste Hammer weltweit

GuStaV

- Gu = Gummi
- Sta = Stahl
- V = Version

Sicher, ergonomisch, unschlagbares Preis-/Leistungsverhältnis

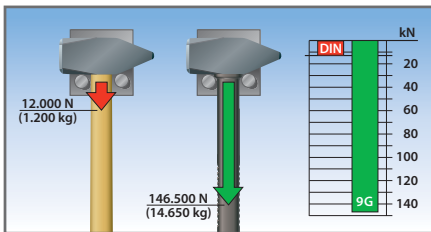

Höchste Sicherheit

weil: der Hammerkopf unlösbar mit dem Stiel verbunden ist
 weil: Auszugswert SOLL 1.200 kg (12.000 N) / Auszugswert IST 9 GuStaV: 14.650* kg (146.500 N)

weil: im Stiel ein gehärtetes Stahlrohr verbaut ist und der Hammerstiel damit im bestimmungsgemäßen Gebrauch unzerbrechlich ist.

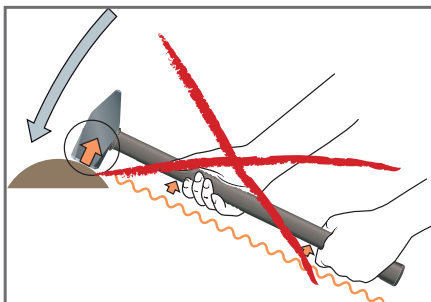
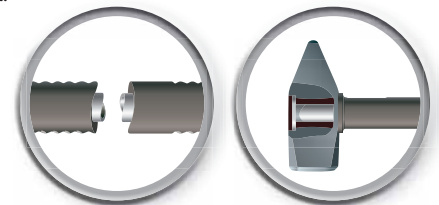

Ergonomisch

weil: optimale Stielgeometrie
 weil: schwingungsarm

Unschlagbares Preis-/Leistungsverhältnis

weil: sehr langlebig



Code 2250128

9 GuStaV Vorschlaghammer mit stahlrohrverstärktem Gummistiel

- ▶ Geschmiedeter Hammerkopf nach DIN 1193
- ▶ Stiellänge 900 mm: 100 mm mehr als von der DIN gefordert, sorgt für wuchtigere Schläge bei gleichem Kräfteinsatz.
- ▶ Zwei geriffelte Griffzonen
- ▶ Nahezu unzerbrechlich

€ 165,⁴¹ inkl. ges. MwSt.*
€ 139,⁰⁰ exkl. ges. MwSt.*



* ges. MwSt. = 19% (Stand 02/2012)



600 E-300
600 E-500
224 E-40

€ 35,⁵⁸ inkl. ges. MwSt.*
€ 29,⁹⁰ exkl. ges. MwSt.*

Code 2334658

MAGIC S 600/224 Hammer-Satz

600 E Schlosserhammer

- ▶ 300 und 500 Gramm mit geschmiedetem Hammerkopf DIN 1041
- ▶ Doppelt geschweiften Eschenstiel DIN 5111, mit zusätzlicher langer, gehärteter Stahl-Stielschutzhülse
- ▶ Patentierte Stielbefestigung, hohe Sicherheit, lange Lebensdauer, bestes Preis-/Leistungsverhältnis

224 E Plastikhammer

- ▶ Mit Eschenstiel und austauschbaren Köpfen, 65 Shore D

Ideale Zusammenstellung für die Werkstatt



600 H-300
600 H-500
600 H-800



Code 2334674

MAGIC S 600-3 Hammer-Satz

- ▶ Ideale Zusammenstellung für die Werkstatt, für Schlosserarbeiten aller Art
- ▶ Schlosserhammer 300, 500 und 800 Gramm mit geschmiedeter Hammerkopf DIN 1041
- ▶ Doppelt geschweiften Hickorystiel DIN 5111, mit zusätzlicher langer, gehärteter Stahl-Stielschutzhülse
- ▶ Durch Ringkeil, Sicherungsplatte und Holzschraube werden Hammerkopf und Holzstiel zu einer Einheit
- ▶ Patentierte Stielbefestigung, hohe Sicherheit, lange Lebensdauer, bestes Preis-/Leistungsverhältnis

€ 49,³⁸ inkl. ges. MwSt.*
€ 41,⁵⁰ exkl. ges. MwSt.*



Sicherheitsprinzip



Ungeschützter Hammerstiel – 30 Fehlschläge: deutliche Beschädigung des Stieles – Bruchgefahr!

Holzstiel mit **ROTBAND-PLUS**-Sicherung – 1.000 Fehlschläge: leichte Spuren am Lack, keine Verformungen, absolut fester Sitz.

Technik

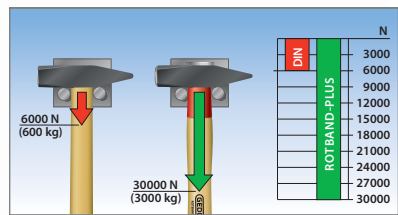

Die nach DIN geforderten Auszugswerte werden erheblich übertroffen. Lt. Bericht der Versuchs- und Prüfanstalt für Werkzeuge Remscheid e. V. wurde bei den **ROTBAND-PLUS** Hämmern mehr als die fünffache Auszugskraft erreicht.

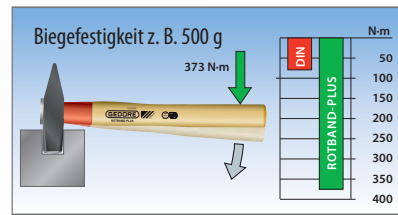

Durch die gehärtete **ROTBAND-PLUS** Stielschutzhülse und die Sicherungsplatte wird die Biegefestigkeit der **ROTBAND-PLUS** Hämmer gegenüber den herkömmlichen DIN-Hämmern um ein mehrfaches erhöht. Dies alles steigert die Sicherheit und Lebensdauer erheblich.



€ 20,¹¹
€ 16,⁹⁰
inkl. ges. MwSt.*
 exkl. ges. MwSt.*

Code 2232413

MAGIC 106 B Werkzeugsatz 6-teilig

- ▶ Chrom-Molybdän-Vanadium Lufthärterstahl 45CrMoV7
- ▶ Geschmiedete Ausführung
- ▶ In der ganzen Länge gleichmäßig durchgehärtet und sorgfältig angelassen
- ▶ Schlagköpfe induktiv angelassen
- ▶ Arbeitsenden blank geschliffen und klar lackiert

97-150
 99 10-3
 100-12
 119-3 -4 -6

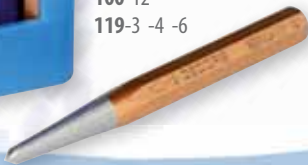

Allround-Set für die Werkstatt und Montage



Code 2232367

MAGIC S 119-06 Splinttreiber-Satz 6-teilig

- ▶ Chrom-Molybdän-Vanadium Lufthärterstahl 45CrMoV7
- ▶ Geschmiedete Ausführung
- ▶ In der ganzen Länge gleichmäßig durchgehärtet und sorgfältig angelassen
- ▶ Schlagköpfe induktiv angelassen, Arbeitsenden blank geschliffen und klar lackiert

119-2 -3 -4
 -5 -6 -8

€ 21,³⁰
€ 17,⁹⁰
inkl. ges. MwSt.*
 exkl. ges. MwSt.*

- ▶ Gängigste Größen
- ▶ Optimierte Zusammenstellung



Code 2658380

MAGIC 620 H/104 HS

Fäustel mit Schlitzmeißel und Handschutz

620 H-1250 Fäustel

- ▶ Geschmiedeter Fäustelkopf 1250 g DIN 6475 aus Spezialstahl
- ▶ Geschweiffter Hickorystiel DIN 5135
- ▶ Zusätzliche lange, gehärtete Stahl-Stielschutzhülse
- ▶ Patentierte Stielbefestigung, hohe Sicherheit, lange Lebensdauer, bestes Preis-/Leistungsverhältnis

104 HS Schlitzmeißel

- ▶ Chrom-Molybdän-Vanadium Lufthärterstahl 45CrMoV7
- ▶ Geschmiedete Ausführung
- ▶ Länge 240 mm
- ▶ Mit Handschutzgriff 108 UNI

€ 30,⁸²
€ 25,⁹⁰
inkl. ges. MwSt.*
 exkl. ges. MwSt.*

620 H-1250
 104
 108 UNI



Profi-Set aus der Praxis

MAGIC 248 STK Schonhammer

- ▶ Mit äußerst stabilem und robustem Stahlrohrstiel
- ▶ Splitterfreie, bruch- und verschleißfeste Polyamid-Köpfe
- ▶ Flächenschonend durch sattes Aufschlagverhalten auf empfindliche Flächen
- ▶ Gesundheitsschonendes Arbeiten, da kein Rückschlag (Entlastung der Sehnen und Gelenke)
- ▶ Erhältlich mit 30, 40 und 50 mm Durchmesser

Rückschlagfrei



Hammer inkl. Ersatzkopf

Code	No.	€ exkl. ges. MwSt.*	€ inkl. ges. MwSt.*
2232421	MAGIC 248 STK-30 248 ST-30 E-248-30	15,40	18,33
2232448	MAGIC 248 STK-40 248 ST-40 E-248-40	19,50	23,20
2232456	MAGIC 248 STK-50 248 ST-50 E-248-50	23,60	28,08

* ges. MwSt. = 19% (Stand 02/2012)



Mehr Sicherheit, mehr Effektivität... ...mit dem patentierten ROTBAND-PLUS-System



Verschraubte Sicherungsplatte
mit Ring- und Holzkeil

Lange Stielschutzhülse aus Stahl

Stiel aus hochwertigem Hickoryholz.
Extrem biegefest und bruchsicher.

DCHSENKOPF



Code 2334631

MAGIC OX 648/270

SPALT-FIX®-Axt mit Ganzstahlbeil

OX 648 H-2508 SPALT-FIX®-Axt 2,5 kg

- ▶ Optimales Spaltergebnis bei geringem Kraftaufwand durch keilförmige Blattgestaltung
- ▶ Mit patentierter Stielbefestigung ROTBAND-PLUS: Stielschutzhülse, Ringkeil, Sicherungsplatte und Holzschraube lassen Stiel und Kopf zu einer Einheit werden und sorgen für maximale Arbeitssicherheit
- ▶ Zusätzlich schützt die lange Stielschutzhülse aus Stahl den Stiel bei Fehlschlägen und garantiert eine lange Lebensdauer

OX 270 GST Ganzstahlbeil 600g

- ▶ Praktischer Begleiter für Camping und Freizeit
- ▶ Kopf und Stiel sind komplett durchgängig aus einem Stück geschmiedet
- ▶ Mit Kunststoffgriff

€ 101,¹⁵ inkl. ges. MwSt.*
€ 85,⁰⁰ exkl. ges. MwSt.*

Äußerst stabil und robust

Code 2232464

MAGIC OX 635/42

PROFI-Holzspalthammer BIG OX® mit Keil

OX 635 H-3009 Holzspalthammer 3 kg

- ▶ Patentiertes Sicherheitssystem ROTBAND-PLUS für maximale Arbeitssicherheit
- ▶ Geschmiedeter Hammerkopf mit Wendenase und großer Schlagfläche (z. B. zum Eintreiben von Keilen) und Schneidenschutz
- ▶ Hochwertiger Stiel (Knauf-Form) aus Hickoryholz

OX 42-0550 Alu-Massivkeil 550 g

- ▶ Geschmiedeter Sicherheitskeil aus hochwertigem Aluminium
- ▶ Bestens geeignet zum Fällen und Spalten
- ▶ Mit spitzwinklig gravierten Nuten auf der Vorderseite und doppelte Längsnuten auf der Rückseite



€ 87,³⁵ inkl. ges. MwSt.*

€ 73,⁴⁰ exkl. ges. MwSt.*

OX 635 H-3009
OX 42-0550



- ▶ *Äußerst stabil und robust*
- ▶ *Inkl. Aluminiumspaltkeil*

5180

Ihr Fachhändler:**WERKZEUGE – MASCHINEN – BETRIEBSEINRICHTUNGEN****E.W. NEU Zentrale****67547 Worms**

Cornelius-Hey-Str. 58

Tel.: 06241-9102-0

Fax: 06241-9102-99

info@werkzeug-neu.de

**E.W. NEU Niederlassung****67346 Speyer**

Tullastraße 47

Tel.: 06232-6423-0

Fax: 06232-6423-24

speyer@werkzeug-neu.de

www.werkzeug-neu.de – Online-Shop unter: www.werkzeug-bestellen.de**GEDORE Tool Center KG**

Remscheider Straße 149

42899 Remscheid · Germany

Postfach 120361 · 42873 Remscheid

Fon + 49 (0) 21 91 - 596 - 0

Fax + 49 (0) 21 91 - 596 - 230

gtc@gedore.com · www.gedore.com

Vertrieb Deutschland

Fon + 49 (0) 21 91- 596 - 900

Fax + 49 (0) 21 91- 596 - 999

Sales INTERNATIONAL

Fon + 49 (0) 21 91- 596 - 910

Fax + 49 (0) 21 91- 596 - 911

www.gedore-magic.com

Alle Preise verstehen sich als empfohlene VK-Preise per Stück/Satz, zzgl. ges. MwSt. bzw. VK-Preise inkl. 19% MwSt. Lieferung ohne Deko. Technische Änderungen vorbehalten. Alle Angaben und Preise vorbehaltlich Satz- und Druckfehler. Preise ohne gesetzliche MwSt. gelten nur für Wiederverkäufer und gewerbliche Verbraucher. Bitte fragen Sie Ihren regionalen Fachhändler. Aktion gültig vom 01.04.2012 bis 31.03.2013.

AKTION · AKTION · AKTION · AKTION · AKTION · AKTION